

ประกาศคณะกรรมการกิจการกระจายเสียง กิจการโทรทัศน์ และกิจการโทรคมนาคมแห่งชาติ
เรื่อง หลักเกณฑ์และวิธีการอนุญาตให้บริการโครงข่ายกระจายเสียงหรือโทรทัศน์

โดยที่เป็นการสมควรกำหนดหลักเกณฑ์และวิธีการอนุญาตประกอบกิจการกระจายเสียงหรือกิจการโทรทัศน์สำหรับการให้บริการโครงข่ายกระจายเสียงหรือโทรทัศน์ ให้สอดคล้องกับประกาศคณะกรรมการกิจการกระจายเสียง กิจการโทรทัศน์ และกิจการโทรคมนาคมแห่งชาติ เรื่อง กำหนดลักษณะประเภทของกิจการกระจายเสียงและกิจการโทรทัศน์ และเพื่อให้ผู้ประสงค์จะประกอบกิจการได้ทราบล่วงหน้าเกี่ยวกับคุณสมบัติของผู้ขอรับใบอนุญาต วิธีการขอรับใบอนุญาต หลักเกณฑ์ในการออกใบอนุญาต เอกสารหลักฐานหรือข้อมูลที่ต้องใช้ในการอนุญาต วิธีการพิจารณาในการออกใบอนุญาต ระยะเวลา การพิจารณาอนุญาตและขอบเขตการอนุญาตให้ประกอบกิจการดังกล่าว รวมทั้งเงื่อนไขอื่นที่จำเป็นสำหรับการประกอบกิจการให้บริการโครงข่ายกระจายเสียงหรือโทรทัศน์

อาศัยอำนาจตามความในมาตรา ๒๗ วรรคหนึ่ง (๖) และ (๒๔) และมาตรา ๔๑ แห่งพระราชบัญญัติองค์กรจัดสรรคลื่นความถี่และกำกับการประกอบกิจการวิทยุกระจายเสียง วิทยุโทรทัศน์ และกิจการโทรคมนาคม พ.ศ. ๒๕๕๓ อันเป็นพระราชบัญญัติที่มีบทบัญญัติบางประการเกี่ยวกับการจำกัดสิทธิและเสรีภาพของบุคคล ซึ่งมาตรา ๒๙ ประกอบกับมาตรา ๓๕ มาตรา ๓๖ มาตรา ๔๑ มาตรา ๔๓ มาตรา ๔๕ มาตรา ๔๖ มาตรา ๔๗ มาตรา ๖๑ และมาตรา ๖๔ ของรัฐธรรมนูญแห่งราชอาณาจักรไทย บัญญัติให้กระทำได้โดยอาศัยอำนาจตามบทบัญญัติแห่งกฎหมาย ประกอบกับมาตรา ๗ และมาตรา ๑๖ แห่งพระราชบัญญัติการประกอบกิจการกระจายเสียงและกิจการโทรทัศน์ พ.ศ. ๒๕๕๑ อันเป็นพระราชบัญญัติที่มีบทบัญญัติบางประการเกี่ยวกับการจำกัดสิทธิและเสรีภาพของบุคคล ซึ่งมาตรา ๒๙ ประกอบกับมาตรา ๓๒ มาตรา ๓๓ มาตรา ๓๕ มาตรา ๓๖ มาตรา ๔๑ มาตรา ๔๓ มาตรา ๔๕ มาตรา ๔๖ และมาตรา ๔๗ ของรัฐธรรมนูญแห่งราชอาณาจักรไทย บัญญัติให้กระทำได้โดยอาศัยอำนาจตามบทบัญญัติแห่งกฎหมาย คณะกรรมการกิจการกระจายเสียง กิจการโทรทัศน์ และกิจการโทรคมนาคมแห่งชาติ จึงกำหนดหลักเกณฑ์และวิธีการอนุญาตประกอบกิจการกระจายเสียงหรือกิจการโทรทัศน์ ประเภทการให้บริการโครงข่ายกระจายเสียงหรือโทรทัศน์ ดังนี้

ข้อ ๑ ประกาศนี้ เรียกว่า “ประกาศคณะกรรมการกิจการกระจายเสียง กิจการโทรทัศน์ และกิจการโทรคมนาคมแห่งชาติ เรื่อง หลักเกณฑ์และวิธีการอนุญาตให้บริการโครงข่ายกระจายเสียงหรือโทรทัศน์”

ข้อ ๒ ประกาศนี้ให้ใช้บังคับตั้งแต่วันถัดจากวันประกาศในราชกิจจานุเบกษาเป็นต้นไป

ข้อ ๓ บรรดาประกาศ ระเบียบ ข้อบังคับหรือคำสั่งอื่นใดในส่วนที่มีกำหนดไว้แล้วในประกาศนี้ หรือซึ่งขัดหรือแย้งกับประกาศนี้ให้ใช้ประกาศนี้แทน

ข้อ ๔ ในประกาศนี้

“การให้บริการโครงข่ายกระจายเสียงหรือโทรทัศน์” หมายความว่า การให้บริการระบบ เชื่อมโยงของกลุ่มเครื่องส่งหรือถ่ายทอดสัญญาณเสียงหรือภาพที่ใช้ในการส่งข่าวสารสาธารณะหรือรายการ จากสถานีไปยังเครื่องรับ ไม่ว่าจะโดยสื่อตัวนำที่เป็นสาย คลื่นความถี่ แสง คลื่นแม่เหล็กไฟฟ้า หรือสื่อตัวนำใด

“การให้บริการกระจายเสียงหรือโทรทัศน์” หมายความว่า การประกอบกิจการกระจาย เสียงหรือโทรทัศน์เพื่อให้บริการการส่งข่าวสารสาธารณะหรือรายการไปยังเครื่องรับที่สามารถรับชมหรือรับ ฟังการให้บริการนั้น ๆ ได้ ไม่ว่าจะส่งโดยผ่านระบบคลื่นความถี่ ระบบสาย ระบบแสง ระบบแม่เหล็กไฟฟ้า หรือระบบอื่น ระบบใดระบบหนึ่งหรือหลายระบบรวมกัน หรือการให้บริการอื่นทำนองเดียวกันที่ คณะกรรมการกำหนดให้เป็นกิจการกระจายเสียงหรือกิจการโทรทัศน์

“สิ่งอำนวยความสะดวกด้านกระจายเสียงหรือโทรทัศน์” หมายความว่า โครงสร้างพื้นฐาน หรือสิ่งอำนวยความสะดวก ที่ใช้ในการประกอบกิจการกระจายเสียงหรือกิจการโทรทัศน์ ไม่ว่าจะ เป็น ที่ดิน อาคาร สิ่งปลูกสร้าง เสา ระบบสาย สายอากาศ หรือท่อ หรือสิ่งอื่นใดในการทำนองเดียวกันตามที่คณะกรรมการ กำหนด

“ผู้ขอรับใบอนุญาต” หมายความว่า ผู้ยื่นคำขอรับใบอนุญาตประกอบกิจการกระจายเสียง หรือกิจการโทรทัศน์ตามประกาศนี้

“คณะกรรมการ” หมายความว่า คณะกรรมการกิจการกระจายเสียงและกิจการโทรทัศน์

“สำนักงาน กสทช.” หมายความว่า สำนักงานคณะกรรมการกิจการกระจายเสียง กิจการ โทรทัศน์ และกิจการโทรคมนาคมแห่งชาติ

“พนักงานเจ้าหน้าที่” หมายความว่า ผู้ซึ่งคณะกรรมการแต่งตั้งให้ปฏิบัติการตามประกาศนี้

หมวด ๑

หลักเกณฑ์และวิธีการขอรับใบอนุญาต

ข้อ ๕ ผู้ใดประสงค์จะให้บริการโครงข่ายกระจายเสียงหรือโทรทัศน์จะต้องได้รับใบอนุญาต ประกอบกิจการกระจายเสียงหรือกิจการโทรทัศน์สำหรับให้บริการโครงข่ายกระจายเสียงหรือโทรทัศน์จาก คณะกรรมการตามหลักเกณฑ์และวิธีการที่กำหนดในประกาศนี้

ข้อ ๖ คุณสมบัติของผู้ขอรับใบอนุญาต

ผู้ขอรับใบอนุญาตนอกจากจะมีคุณสมบัติและไม่มีลักษณะต้องห้ามตามที่กำหนดไว้ในมาตรา ๘ มาตรา ๑๑ มาตรา ๑๒ มาตรา ๑๓ มาตรา ๑๔ และมาตรา ๑๕ แห่งพระราชบัญญัติการประกอบกิจการ กระจายเสียงและกิจการโทรทัศน์ พ.ศ. ๒๕๕๑ แล้ว ต้องมีคุณสมบัติและไม่มีลักษณะต้องห้าม ดังนี้

(๑) ไม่เป็นบุคคลล้มละลาย หรือถูกพิทักษ์ทรัพย์ตามคำสั่งศาล หรือถูกศาลมีคำสั่งให้ฟื้นฟู กิจการตามกฎหมายว่าด้วยล้มละลาย

(๒) กรรมการหรือบุคคลผู้มีอำนาจกระทำการผูกพันผู้ขอรับใบอนุญาตต้องไม่เป็นบุคคลที่มีรายชื่ออยู่ในบัญชีรายชื่อบุคคลที่ตลาดหลักทรัพย์แห่งประเทศไทยเห็นว่า ไม่สมควรเป็นผู้บริหารตามข้อบังคับตลาดหลักทรัพย์แห่งประเทศไทย

(๓) ผู้ขอรับใบอนุญาต กรรมการ ผู้จัดการหรือบุคคลผู้มีอำนาจกระทำการผูกพันผู้ขอรับใบอนุญาตต้องไม่เคยถูกศาลมีคำพิพากษาถึงที่สุดว่ามีความผิดตามกฎหมายว่าด้วยการประกอบกิจการกระจายเสียงและกิจการโทรทัศน์ กฎหมายว่าด้วยวิทยุคมนาคม กฎหมายว่าด้วยการประกอบกิจการโทรคมนาคม กฎหมายว่าด้วยการแข่งขันทางการค้า กฎหมายว่าด้วยข้อมูลข่าวสาร กฎหมายว่าด้วยทรัพย์สินทางปัญญา กฎหมายว่าด้วยยาเสพติด ความผิดมูลฐานตามกฎหมายฟอกเงิน ความผิดเกี่ยวกับเจ้าพนักงานตามประมวลกฎหมายอาญา ความผิดตามกฎหมายว่าด้วยการเสนอราคาต่อหน่วยงานของรัฐ และความผิดตามกฎหมายประกอบรัฐธรรมนูญว่าด้วยการป้องกันและปราบปรามการทุจริต ภายในระยะเวลาสองปีก่อนการยื่นขอรับใบอนุญาต

ข้อ ๗ ผู้ที่ประสงค์จะให้บริการโครงข่ายด้านกระจายเสียงหรือโทรทัศน์ตามประกาศนี้ให้ยื่นขอรับใบอนุญาตจากคณะกรรมการ ดังนี้

(๑) ยื่นคำขอรับใบอนุญาตตามแบบที่คณะกรรมการกำหนดแนบท้ายประกาศนี้ โดยจะต้องระบุเขตพื้นที่ให้บริการที่ประสงค์จะดำเนินการให้ชัดเจนด้วย

(๒) ยื่นแบบคำขอที่กรอกข้อมูลครบถ้วนแล้วและเอกสารหลักฐานหรือข้อมูลที่เป็นต้องใช้ในการอนุญาตตามข้อ ๘ พร้อมสำเนาเอกสารดังกล่าวและจัดทำข้อมูลในรูปแบบอิเล็กทรอนิกส์จำนวนอย่างละ ๑ ชุด ด้วยตนเองหรือทางไปรษณีย์ลงทะเบียนตอบรับ ณ สำนักงาน กสทช.

(๓) ผู้ยื่นคำขอรับใบอนุญาตต้องชำระค่าธรรมเนียมพิจารณาคำขอ ตามอัตราแนบท้าย (ภาคผนวก ก) ให้แล้วเสร็จภายในวันที่ยื่นคำขอ หรือตามประกาศที่คณะกรรมการกำหนด

ในกรณีที่คณะกรรมการเห็นสมควรเปลี่ยนแปลงหลักเกณฑ์ วิธีการขอรับใบอนุญาต ประกอบกิจการสำหรับการให้บริการโครงข่ายกระจายเสียงหรือโทรทัศน์บางประเภทเพื่อประโยชน์ในการกำกับดูแล หรือประโยชน์สาธารณะอื่นใด คณะกรรมการอาจเปลี่ยนแปลงหลักเกณฑ์และวิธีการขอรับใบอนุญาตก็ได้ โดยจะประกาศให้ทราบล่วงหน้า

ข้อ ๘ เอกสารหลักฐานหรือข้อมูลที่เป็นต้องใช้ในการยื่นขอรับใบอนุญาต

ผู้ขอรับใบอนุญาตต้องส่งเอกสารหลักฐานและข้อมูลที่เป็นเพื่อให้คณะกรรมการพิจารณา โดยอย่างน้อยต้องมีข้อมูล ดังต่อไปนี้

(๑) เอกสารหลักฐานของผู้ขอรับใบอนุญาต

(๑.๑) หนังสือรับรองการจดทะเบียนนิติบุคคล หนังสือบริคณห์สนธิและข้อบังคับนิติบุคคล

(๑.๒) สำเนาบัตรประจำตัวประชาชนและสำเนาทะเบียนบ้านของผู้มีอำนาจกระทำการผูกพันนิติบุคคล

(๑.๓) หนังสือมอบอำนาจตามกฎหมายพร้อมสำเนาบัตรประจำตัวประชาชนและสำเนาทะเบียนบ้านของผู้มอบอำนาจและผู้รับมอบอำนาจ ในกรณีที่มีการมอบอำนาจให้ดำเนินการแทน

(๒) ข้อมูลด้านการบริหารจัดการ

(๒.๑) ผังโครงสร้างการบริหารจัดการองค์กร (Organization Chart)

(๒.๒) ข้อมูลนิติบุคคล (Corporate Profile) ตามรายละเอียดแนบท้าย (ภาคผนวก ข) ซึ่งอย่างน้อยต้องแจ้งข้อมูล ดังนี้

(๒.๒.๑) รายชื่อ ที่อยู่ และสัญชาติของบุคคลผู้มีอำนาจกระทำการผูกพันผู้ขอรับใบอนุญาต และของกรรมการ

(๒.๒.๒) รายชื่อ ที่อยู่และสัญชาติของผู้ลงทุนหรือผู้ถือหุ้นอันเป็นทุนแต่ละราย และสัดส่วนการถือหุ้นดังกล่าวทั้งหมดของผู้ขอรับใบอนุญาตนั้น พร้อมสิทธิออกเสียงลงคะแนนของผู้ลงทุนหรือผู้ถือหุ้นอันเป็นทุนแต่ละรายตามกฎหมายหรือตามข้อบังคับหรือตามข้อตกลงของผู้ขอรับใบอนุญาต

(๒.๓) ข้อมูลเกี่ยวกับฐานะการเงินที่ผ่านการตรวจสอบจากผู้สอบบัญชีรับอนุญาต ได้แก่ รายงานงบดุล งบกำไรขาดทุน งบกระแสเงินสดพร้อมด้วยข้อมูลอัตราส่วนทางการเงินที่คำนวณจากรายงานดังกล่าว ข้อมูลโครงสร้างรายได้ที่แบ่งตามประเภทการให้บริการ รวมถึงผลการวิเคราะห์หรือความเห็นที่พิจารณาได้ว่าจะเป็นการประเมินฐานะการเงินและผลการดำเนินงานของผู้ขอรับใบอนุญาต

ทั้งนี้ การจัดส่งรายงานและข้อมูลดังกล่าวให้จัดทำย้อนหลังเป็นระยะเวลาห้าปีหรือนิติบุคคลที่จัดตั้งไม่ถึงห้าปีให้จัดส่งข้อมูลดังกล่าวตามอายุการจัดตั้งนิติบุคคลของผู้ขอรับใบอนุญาตตามรายละเอียดภาคผนวก ข ท้ายประกาศนี้

กรณีนิติบุคคลที่จัดตั้งขึ้นใหม่ไม่ถึงหนึ่งปีให้จัดส่งรายงานเกี่ยวกับฐานะการเงินและผลการดำเนินงานของผู้ถือหุ้นใหญ่ในนิติบุคคลที่ขอรับใบอนุญาตเพียงระยะเวลาสามปีย้อนหลัง และข้อมูลที่แสดงถึงศักยภาพทางการเงินของนิติบุคคล ได้แก่ รายละเอียดวงเงินสินเชื่อที่ได้รับจากสถาบันการเงิน หนังสือยืนยันยอดบัญชีเงินฝากจากสถาบันการเงิน

(๓) ข้อมูลแผนการประกอบกิจการ

(๓.๑) ให้จัดส่งแผนบริการโครงข่ายกระจายเสียงหรือโทรทัศน์ที่สามารถสะท้อนถึงวัตถุประสงค์ของการให้บริการ ขอบเขตพื้นที่ในการให้บริการ คุณภาพของการให้บริการ นโยบายการตลาดหรือการแข่งขัน ตลอดถึงแนวทางการพัฒนาการให้บริการ แนวทางการคุ้มครองผู้ใช้บริการ หรือการรับเรื่องร้องเรียนจากผู้ใช้บริการ เพื่อให้มั่นใจในคุณภาพบริการที่สมเหตุสมผลตลอดระยะเวลาการให้บริการ ทั้งนี้แผนการให้บริการดังกล่าวจะต้องสอดคล้องกับแผนการลงทุนตาม (๓.๒)

(๓.๒) ให้จัดส่งแผนการลงทุน และแผนการจัดหาเงินทุน พร้อมข้อมูลที่เกี่ยวข้องอื่นซึ่งสามารถสะท้อนถึงความเหมาะสมของแผน โดยอย่างน้อยต้องมีข้อมูลที่แสดงถึงแหล่งที่มาของการจัดหาเงินทุน ความรู้ความเชี่ยวชาญของผู้บริหาร สมมุติฐานในการจัดทำแผน ปัจจัยเสี่ยงที่อาจมีผลกระทบต่อแผน และแนวทางการพัฒนากิจการของผู้ขอรับใบอนุญาต

ทั้งนี้ การจัดส่งรายงานและข้อมูลตาม (๓.๑) และ (๓.๒) ให้เป็นไปตาม (ภาคผนวก ค)

(๔) ข้อมูลด้านเทคนิคและเทคโนโลยี ให้ส่งข้อมูล ดังนี้

(๔.๑) สถาปัตยกรรมโครงข่าย (Network Architecture) ซึ่งประกอบด้วยอุปกรณ์โครงข่ายและการเชื่อมต่อของอุปกรณ์ดังกล่าว หรือตามที่คณะกรรมการกำหนด (รายละเอียดตามภาคผนวก ง)

(๔.๒) ขอบเขตพื้นที่การให้บริการโครงข่าย (รายละเอียดตามภาคผนวก จ)

(๕) ข้อมูลอื่นใดตามที่คณะกรรมการกำหนด

ข้อ ๙ วิธีการพิจารณาในการออกใบอนุญาตให้ดำเนินการ ดังนี้

(๑) พนักงานเจ้าหน้าที่หรือผู้ที่ได้รับมอบหมายจากคณะกรรมการ พิจารณาตรวจสอบแบบคำขอที่กรอกแล้ว และเอกสารหลักฐานที่จำเป็นต้องใช้ในการอนุญาตให้ถูกต้องและครบถ้วนภายในสิบห้าวันทำการนับแต่วันที่รับคำขอ ทั้งนี้ อาจขยายระยะเวลาได้ไม่เกินเจ็ดวันทำการ

(๒) หากปรากฏเอกสารหลักฐานที่จำเป็นต้องใช้ประกอบการพิจารณาไม่ถูกต้องหรือไม่ครบถ้วน หรือไม่เพียงพอ พนักงานเจ้าหน้าที่หรือผู้ที่ได้รับมอบหมายจากคณะกรรมการ จะแจ้งให้ผู้ขอรับใบอนุญาตจัดส่งเอกสารหลักฐานที่จำเป็นเพิ่มเติมภายในระยะเวลาสิบห้าวันทำการ และจะยังไม่พิจารณานำเสนอคณะกรรมการจนกว่าจะได้รับเอกสารหลักฐานที่จำเป็นเพียงพอต่อการพิจารณา

(๓) หากปฏิบัติถูกต้องและครบถ้วนตาม (๑) หรือ (๒) แล้ว พนักงานเจ้าหน้าที่หรือผู้ที่ได้รับมอบหมายจากคณะกรรมการ จะดำเนินการพิจารณาลั่นกรองเพื่อจัดทำรายงานการวิเคราะห์ความเหมาะสมของการประกอบกิจการโครงข่ายกระจายเสียงหรือโทรทัศน์ และจัดทำร่างใบอนุญาตพร้อมเงื่อนไขเสนอให้คณะกรรมการพิจารณาภายในระยะเวลาไม่เกินหกสิบวัน ทั้งนี้ อาจยื่นขอขยายระยะเวลาต่อคณะกรรมการเป็นการล่วงหน้าก่อนครบกำหนดระยะเวลา การขยายระยะเวลาให้กระทำได้ไม่เกินสิบห้าวัน และขอขยายได้ไม่เกินสองครั้ง โดยต้องคำนึงถึงปัจจัยอย่างน้อย ดังต่อไปนี้

(๓.๑) วัตถุประสงค์ของการประกอบกิจการ ความต้องการของผู้บริโภคในเขตพื้นที่ที่จะให้บริการ ตลอดจนประโยชน์ต่อผู้บริโภค ผู้ใช้บริการ อุตสาหกรรม เศรษฐกิจ สังคม การศึกษา วัฒนธรรม ความมั่นคงของรัฐ และประโยชน์สาธารณะอื่น

(๓.๒) ความสามารถในการบริหารจัดการ พร้อมฐานะการเงิน และผลการดำเนินงานที่มั่นคงสามารถดำเนินธุรกิจได้ต่อเนื่อง

(๓.๓) ความเหมาะสมและสอดคล้องของแผนการลงทุน และกับแผนการให้บริการ ซึ่งจะเอื้อต่อการพัฒนาผลิตภัณฑ์และเทคโนโลยีใหม่ ๆ

(๓.๔) ศักยภาพในการจัดหาแหล่งเงินทุนมารองรับการดำเนินการตามแผนการลงทุน ทั้งในภาวะปกติ และในภาวะที่อาจเกิดเหตุการณ์ไม่คาดคิด

(๓.๕) แผนการด้านเทคนิคที่มีความสมเหตุสมผล สอดรับกับแผนการให้บริการ ซึ่งจะก่อให้เกิดการใช้ทรัพยากรอย่างมีประสิทธิภาพ

(๓.๖) ศักยภาพในการติดตั้งโครงข่าย รวมถึงในการดำเนินการอื่นใด ให้ได้ตามแผนการดำเนินงานที่นำเสนอ

(๔) คณะกรรมการประชุมพิจารณาโดยคำนึงถึงปัจจัยตาม (๓) และประโยชน์สาธารณะ การแข่งขันเสรีอย่างเป็นธรรม การบริการโดยทั่วถึงและบริการเพื่อสังคม การใช้ประโยชน์โครงข่าย กระจายเสียงหรือโทรทัศน์อย่างมีประสิทธิภาพ ซึ่งรวมถึงการเข้าสู่ตลาดของผู้ประกอบการรายใหม่ โดยเฉพาะอย่างยิ่งวิสาหกิจขนาดกลางหรือขนาดย่อม และการกระจายประโยชน์อย่างเป็นธรรมรวมทั้งการ ลดมาตรการกีดกันการเข้าสู่ตลาด โดยให้สำนักงาน กสทช. แจ้งมติคณะกรรมการให้ผู้ขอรับใบอนุญาต ทราบเป็นหนังสือ พร้อมเปิดเผยข้อมูลและผลการพิจารณาในระบบเครือข่ายสารสนเทศของสำนักงาน กส ธารณะภายในสิบห้าวันทำการภายในระยะเวลาไม่เกินสามสิบวันทำการ

(๕) กรณีที่คณะกรรมการพิจารณาเห็นควรให้ผู้ขอรับใบอนุญาตดำเนินการแก้ไขข้อเสนอ เพิ่มเติม ให้ผู้ขอรับใบอนุญาตยื่นข้อเสนอที่แก้ไขภายในสามสิบวันนับแต่วันที่ได้รับแจ้งจากสำนักงาน กสทช. หรือตามที่คณะกรรมการกำหนด เพื่อให้คณะกรรมการพิจารณาทบทวนอีกครั้งหนึ่ง

(๖) ในกรณีที่คณะกรรมการพิจารณาเห็นสมควรออกใบอนุญาตตามที่ยื่นคำขอ คณะกรรมการอาจกำหนดเงื่อนไขให้มีการทดลองให้บริการตามที่ขอรับอนุญาตเป็นระยะเวลาไม่น้อยกว่า สามสิบวันก่อนก็ได้ ซึ่งผู้ขอรับใบอนุญาตจะต้องดำเนินการทดลองให้บริการภายในหนึ่งร้อยแปดสิบวันนับแต่ วันที่ได้รับแจ้ง หากการทดลองดังกล่าวมีการรบกวนเกิดขึ้น ผู้ขอรับใบอนุญาตจะต้องดำเนินการแก้ไขให้แล้ว เสร็จภายในสิบห้าวันนับแต่วันที่เกิดการรบกวน

(๗) เมื่อคณะกรรมการพิจารณาออกใบอนุญาตตามประกาศนี้แล้ว ให้ถือว่าผู้ขอรับ ใบอนุญาตได้รับอนุญาตให้มีและใช้เครื่องวิทยุคมนาคมและตั้งสถานีวิทยุคมนาคมเฉพาะในส่วนที่เกี่ยวกับ เครื่องวิทยุคมนาคมที่ระบุในคำขออนุญาตด้วย โดยผู้ขอรับใบอนุญาตจะต้องชำระค่าธรรมเนียมใบอนุญาต และค่าใช้จ่ายอื่นๆ ที่เกี่ยวข้องตามอัตราที่คณะกรรมการประกาศกำหนดให้แล้วเสร็จภายในสิบห้าวันนับแต่ วันที่ได้รับหนังสือแจ้ง

ข้อ ๑๐ ผู้รับใบอนุญาตประกอบกิจการโทรคมนาคม หรือผู้ได้รับอนุญาต สัมปทานหรือ สัญญาให้เป็นผู้ประกอบกิจการโทรคมนาคม ตามที่บัญญัติในมาตรา ๘๐ แห่งพระราชบัญญัติการประกอบ กิจการโทรคมนาคม พ.ศ. ๒๕๔๔ หากประสงค์จะให้บริการโครงข่ายสำหรับกิจการกระจายเสียงหรือกิจการ โทรทัศน์ จะต้องได้รับความเห็นชอบจากคณะกรรมการตามประกาศนี้ก่อน

ผู้รับใบอนุญาตตามวรรคแรกมีหน้าที่ต้องชำระค่าธรรมเนียมการประกอบกิจการในอัตรา ร้อยละ ๒ จากรายได้ที่ได้จากการประกอบกิจการตามที่ได้รับอนุญาตตามประกาศฉบับนี้ก่อนที่กระจาย ทั้หมดหรือตามที่คณะกรรมการกำหนด

หมวด ๒

สิทธิและหน้าที่ของผู้รับใบอนุญาต

ข้อ ๑๑ ผู้รับใบอนุญาตให้บริการโครงข่ายกระจายเสียงหรือโทรทัศน์อาจสร้างหรือจัดหา สิ่งอำนวยความสะดวกด้านกระจายเสียงหรือโทรทัศน์ เพื่อใช้ในการให้บริการโครงข่ายกระจายเสียงหรือ

โทรทัศน์ของตนเองก็ได้ โดยจะต้องปฏิบัติตามหลักเกณฑ์ เงื่อนไขและวิธีการที่คณะกรรมการกำหนดเกี่ยวกับการใช้สิทธิในการปักหรือตั้งเสา หรือเดินสาย วางท่อ หรือติดตั้งอุปกรณ์ในการให้บริการกระจายเสียงหรือโทรทัศน์

ข้อ ๑๒ ขอบเขตและเงื่อนไขการอนุญาต

(๑) ผู้รับใบอนุญาตต้องมีคุณสมบัติครบถ้วนตามข้อ ๖ ตลอดระยะเวลาที่ได้รับใบอนุญาต

(๒) ใบอนุญาตเป็นสิทธิเฉพาะตัวของผู้ได้รับใบอนุญาต จะโอนแก่กันมิได้ต้องประกอบกิจการด้วยตนเอง จะมอบการบริหารจัดการทั้งหมดหรือบางส่วนหรือยินยอมให้บุคคลอื่นเป็นผู้มีอำนาจประกอบกิจการแทนมิได้ หรือจะโอนสิทธิในใบอนุญาตไม่ว่าทั้งหมดหรือบางส่วนหรือของใคร่ขอยให้กับบุคคลอื่น อันทำให้มีผลกระทบต่อประกอบกิจการตามที่ได้รับใบอนุญาตไม่ได้

(๓) ผู้รับใบอนุญาตต้องเริ่มดำเนินการเพื่อให้บริการตามที่ได้รับใบอนุญาตตามแผนการบริการ และแผนการลงทุน แต่ทั้งนี้ต้องไม่เกินสองปีนับแต่วันที่ได้รับใบอนุญาต และต้องรายงานผลการดำเนินการทุกเดือนจนกว่าจะให้บริการ เว้นแต่คณะกรรมการจะกำหนดเป็นอย่างอื่น

(๔) ผู้รับใบอนุญาตต้องให้บริการระบบการเชื่อมโยงของกลุ่มเครื่องส่งหรือถ่ายทอดสัญญาณเสียงหรือภาพที่ใช้ในการส่งข่าวสารสาระหรือรายการจากสถานีไปยังเครื่องรับ ไม่ว่าจะโดยสื่อตัวนำที่เป็นสาย คลื่นความถี่ แสง คลื่นแม่เหล็กไฟฟ้า หรือสื่อตัวนำอื่นใด

(๕) กรณีผู้รับใบอนุญาตประสงค์จะประกอบกิจการกระจายเสียงหรือกิจการโทรทัศน์เพิ่มเติมภายหลังจากที่ได้รับใบอนุญาตแล้ว ให้ผู้รับใบอนุญาตขอต่อคณะกรรมการทราบเพื่อพิจารณา โดยให้นำความในข้อ ๙ (๓) มาใช้บังคับโดยอนุโลม ทั้งนี้ การอนุญาตดังกล่าวผู้รับใบอนุญาตจะต้องชำระค่าธรรมเนียมใบอนุญาตประกอบกิจการในส่วนที่ได้รับอนุญาตเพิ่มเติมตามที่คณะกรรมการกำหนด

(๖) ผู้รับใบอนุญาตสามารถให้บริการโครงข่ายกระจายเสียงหรือโทรทัศน์ได้ตามระยะเวลาที่คณะกรรมการอนุญาต และหากประสงค์จะเลิกการให้บริการดังกล่าวก่อนวันที่ใบอนุญาตสิ้นอายุ จะต้องแจ้งเหตุแห่งการเลิกประกอบกิจการพร้อมทั้งมาตรการเยียวยาผู้ใช้บริการให้คณะกรรมการเห็นชอบล่วงหน้าก่อนเลิกกิจการ โดยจะต้องปฏิบัติตามเงื่อนไขที่คณะกรรมการกำหนดก่อนเลิกกิจการ

(๗) ผู้รับใบอนุญาตมีหน้าที่ต้องชำระค่าธรรมเนียมใบอนุญาตรายปีตามอัตราและระยะเวลาที่คณะกรรมการกำหนด หากไม่ชำระค่าธรรมเนียมดังกล่าวภายในระยะเวลาที่กำหนด ผู้รับใบอนุญาตจะต้องชำระค่าธรรมเนียมเพิ่มตามอัตราที่คณะกรรมการกำหนด มิฉะนั้นจะถือว่าผู้ขอรับใบอนุญาตสละสิทธิในการขอรับใบอนุญาต

กรณีผู้รับใบอนุญาตไม่ดำเนินการให้แล้วเสร็จภายในระยะเวลาสิบห้าวันนับแต่วันครบกำหนดชำระค่าธรรมเนียม ให้ถือว่าใบอนุญาตนั้นสิ้นผลนับถัดจากวันครบกำหนดการชำระค่าธรรมเนียม โดยจะต้องปฏิบัติตามเงื่อนไขที่คณะกรรมการกำหนดก่อนเลิกกิจการ

(๘) ผู้รับใบอนุญาตมีหน้าที่ต้องนำส่งเงินรายปีเข้ากองทุนวิจัยและพัฒนากิจการกระจายเสียง กิจการโทรทัศน์ และกิจการโทรคมนาคมเพื่อประโยชน์สาธารณะในอัตราร้อยละ ๒ ของรายได้ก่อนหัก

ค่าใช้จ่าย หรือตามที่คณะกรรมการกิจการกระจายเสียง กิจการโทรทัศน์หรือกิจการโทรคมนาคมแห่งชาติ กำหนด

(๙) ตลอดระยะเวลาการให้บริการตามที่ได้รับอนุญาต ผู้รับใบอนุญาตจะต้องมีวิศวกรด้าน ไฟฟ้าสื่อสารหรือโทรคมนาคม เพื่อควบคุมการดำเนินการทางด้านเทคนิค

(๑๐) ผู้รับใบอนุญาตต้องให้บริการโครงข่ายกระจายเสียงหรือโทรทัศน์แก่ผู้รับใบอนุญาต เพื่อให้บริการกิจการกระจายเสียง หรือกิจการโทรทัศน์ซึ่งได้รับใบอนุญาตประกอบกิจการกระจายเสียงหรือ กิจการโทรทัศน์จากคณะกรรมการเท่านั้น

(๑๑) ผู้รับใบอนุญาตต้องให้บริการโครงข่ายกิจการกระจายเสียงหรือกิจการโทรทัศน์แก่ ผู้รับใบอนุญาตรายอื่นอย่างเท่าเทียมกัน ไม่มีลักษณะเป็นการเลือกปฏิบัติหรือกีดกันผู้รับใบอนุญาตรายอื่น ในกรณีที่โครงข่ายไม่สามารถรองรับได้ ผู้รับใบอนุญาตต้องชี้แจงเหตุแห่งการปฏิเสธดังกล่าวให้คณะกรรมการ พิจารณา

(๑๒) การประกอบกิจการตามที่ได้รับอนุญาต ผู้รับใบอนุญาตต้องจัดทำข้อเสนอการใช้ หรือเชื่อมต่อโครงข่ายกิจการกระจายเสียงหรือกิจการโทรทัศน์ให้คณะกรรมการเห็นชอบ และเผยแพร่ ต่อสาธารณะ เพื่อให้ผู้รับใบอนุญาตรายอื่นสามารถพิจารณาก่อนเข้าใช้โครงข่ายนั้น

(๑๓) ผู้รับใบอนุญาตต้องให้ผู้รับใบอนุญาตประกอบกิจการกระจายเสียง หรือกิจการ โทรทัศน์รายอื่นสามารถเข้าใช้โครงข่ายเฉพาะส่วนได้

(๑๔) ผู้รับใบอนุญาตมีหน้าที่ส่งผ่านสัญญาณการให้บริการกระจายเสียงหรือโทรทัศน์ที่เป็น การทั่วไปตามหลักเกณฑ์ของรายการที่จำเป็นต้องมีตามที่คณะกรรมการประกาศกำหนด

ผู้ให้บริการโครงข่ายที่มีการกำหนดเงื่อนไขในการเข้าถึงการให้บริการตามวรรคหนึ่ง ให้ หมายความว่ารวมถึง การกำหนดเงื่อนไขเข้าใช้บริการกระจายเสียงหรือโทรทัศน์ โดยผู้ให้บริการไม่ประสงค์จะ ให้บริการเป็นการทั่วไป ไม่ว่าจะมีการเรียกเก็บค่าใช้จ่ายสำหรับการรับบริการหรือไม่ก็ตาม

(๑๕) ผู้รับใบอนุญาตต้องระงับการออกอากาศรายการที่มีลักษณะตามมาตรา ๓๗ วรรค หนึ่งแห่งพระราชบัญญัติการประกอบกิจการกระจายเสียงและกิจการโทรทัศน์ พ.ศ. ๒๕๕๑ ที่มีการส่งหรือ แพร่รายการนั้นผ่านทางโครงข่ายกระจายเสียงหรือโทรทัศน์ของผู้รับใบอนุญาต

(๑๖) ในกรณีที่มีภัยพิบัติหรือมีเหตุฉุกเฉิน หรือกรณีซึ่งมีความจำเป็นเพื่อรักษาประโยชน์ สาธารณะหรือความมั่นคงของรัฐ ผู้รับใบอนุญาตต้องให้บริการแพร่ภาพหรือกระจายเสียง แจ้งข่าวหรือ เตือนภัยให้ประชาชนทราบ เมื่อรัฐหรือหน่วยงานของรัฐที่เกี่ยวข้องร้องขอ หรือตามที่คณะกรรมการประกาศ กำหนด

(๑๗) กรณีที่ผู้รับใบอนุญาตควรรวมกิจการหรือเข้าร่วมกันเป็นบริษัทคู่ค้ากับผู้รับใบอนุญาต รายอื่น หรือมีการทำสัญญาใดที่ให้ผู้รับใบอนุญาตอีกฝ่ายมีอำนาจควบคุมกำกับดูแล หรือสั่งการหรือกระทำ การแทนคู่สัญญาอีกฝ่ายที่เป็นผู้รับใบอนุญาต หรือล่วงรู้ข้อมูลทางการค้าของผู้รับใบอนุญาตอีกฝ่ายจะต้อง ขอความเห็นชอบจากคณะกรรมการก่อน

ในกรณีที่คณะกรรมการพิจารณาแล้วเห็นว่าการดำเนินการตามวรรคหนึ่งมีผลที่เป็นหรืออาจเป็นการกีดกันการแข่งขันอย่างเป็นธรรมในตลาด คณะกรรมการอาจกำหนดมาตรการเฉพาะให้ผู้รับใบอนุญาตปฏิบัติก็ได้

(๑๘) ผู้รับใบอนุญาตต้องไม่กระทำการใดที่คณะกรรมการเห็นว่ามิว่าวัตถุประสงค์หรือมีผลกระทบ หรืออาจมีผลกระทบต่อการแข่งขันอย่างเป็นธรรมในตลาดอย่างมีนัยสำคัญสำหรับโครงข่าย สิ่งอำนวยความสะดวก และบริการกิจการกระจายเสียง หรือกิจการโทรทัศน์ที่ได้รับอนุญาตของผู้รับใบอนุญาต หรือเครื่องอุปกรณ์กระจายเสียงหรือโทรทัศน์ของบุคคลอื่น โดยรวมถึงกรณีดังต่อไปนี้

(๑๘.๑) การเข้าทำสัญญา หรือความตกลงอื่นใดโดยสมรู้กัน หรือดำเนินการร่วมมือกับบุคคลอื่นอันส่งผลกระทบต่อสภาวะการณ์การแข่งขันของผู้รับใบอนุญาตรายอื่น และผู้บริโภค

(๑๘.๒) การเข้าทำสัญญา หรือความตกลงกับบุคคลอื่นใดเกี่ยวกับค่าบริการหรือค่าธรรมเนียม หรือเครื่องอุปกรณ์กระจายเสียงหรือโทรทัศน์อันมีลักษณะเป็นการทำลาย กีดกัน บั่นทอน หรือขัดขวางการแข่งขันอย่างเป็นธรรม หรือขัดขวางต่อการเข้าตลาดของผู้ประกอบการรายใหม่

(๑๘.๓) การร่วมกันไม่ขายหรือให้บริการกับผู้รับใบอนุญาตรายอื่น หรือบุคคลอื่นที่มีใช้บริษัทลูก หรือบริษัทในเครือของตน

(๑๘.๔) การเข้าจัดการโดยมีผล หรืออาจมีผลเป็นการกีดกันไม่ให้ผู้รับใบอนุญาตรายใดรายหนึ่งเข้าถึงการให้บริการ

(๑๘.๕) การทำสัญญา หรือความตกลงใดๆ กับผู้ประกอบการในธุรกิจกระจายเสียงหรือโทรทัศน์ หรือผู้ให้บริการเกี่ยวกับเครื่องอุปกรณ์กระจายเสียงหรือโทรทัศน์รายอื่น เพื่อแบ่งส่วนแบ่งทางการตลาดโดยการตกลง แบ่งตามแนวนพื้นที่ทางภูมิศาสตร์ หรือแนวทางอื่นใดที่คณะกรรมการเห็นว่าเป็นการตกลงแบ่งส่วนแบ่งทางการตลาด หรือจัดระเบียบของตลาดโดยมิชอบ

(๑๘.๖) การให้สิทธิพิเศษอย่างไม่เหมาะสม หรือการรับประโยชน์อันไม่เป็นธรรมจากบริษัทในเครือ หรือการเลือกปฏิบัติใดๆ อันมีผลกระทบต่อการแข่งขันอย่างเป็นธรรมในตลาดหากคณะกรรมการเห็นว่าผู้รับใบอนุญาตรายอื่นอาจตกอยู่ในสถานการณ์เสียเปรียบในการแข่งขันอย่างมาก หรือทำให้การแข่งขันลดลงอย่างมีนัยสำคัญ หรือจะมีผลเป็นการกีดกันการเข้าตลาดของผู้ประกอบการรายใหม่

(๑๘.๗) การดำเนินการอื่นใดอันมีผลทำให้มีการอุดหนุนการบริการ การอุดหนุนไขว้ การถือครองธุรกิจในประเภทเดียวกัน การใช้อำนาจทางการตลาดที่ไม่เป็นธรรม การทุ่มตลาด การกำหนดราคาต่ำกว่าต้นทุน การกำหนดราคาที่มีผลทำให้ผู้รับใบอนุญาตรายอื่นไม่สามารถแข่งขันได้หรือเลือกปฏิบัติในทางราคา

(๑๙) ผู้รับใบอนุญาตจะต้องเปิดเผยข้อมูลการใช้โครงข่ายที่จำเป็นให้กับคณะกรรมการทุกหกเดือน

(๒๐) ผู้รับใบอนุญาตต้องปฏิบัติตาม ระเบียบ ข้อบังคับ ประกาศ คำสั่ง หรือมาตรการที่คณะกรรมการกำหนดเกี่ยวกับเรื่อง ดังนี้

(๒๐.๑) การแข่งขันโดยเสรีอย่างเป็นธรรม

(๒๐.๒) การใช้ทรัพยากรกระจายเสียงหรือโทรทัศน์

(๒๐.๓) การเชื่อมต่อและใช้ในกิจการกระจายเสียงหรือโทรทัศน์

(๒๐.๔) การใช้สิทธิในการปักหรือตั้งเสา หรือเดินสาย วางท่อ หรือติดตั้งอุปกรณ์ในการให้บริการกระจายเสียงและโทรทัศน์

(๒๐.๕) การจัดให้มีบริการโดยทั่วถึง และเพื่อบริการเพื่อสังคม

(๒๐.๖) การคุ้มครองผู้บริโภค

(๒๐.๗) การปฏิบัติในกรณีเกิดเหตุฉุกเฉินและภัยพิบัติ

(๒๐.๘) ค่าธรรมเนียม และค่าบริการ

(๒๐.๙) การระงับข้อพิพาท

(๒๐.๑๐) มาตรฐานทางเทคนิคที่เกี่ยวข้อง

(๒๐.๑๑) หลักเกณฑ์หรือมาตรการอื่นใดที่คณะกรรมการกำหนดเพิ่มเติม(๒๑) ในรอบระยะเวลาบัญชีของปี ให้ผู้รับใบอนุญาตจัดทำรายงานแสดงจำนวนผู้รับบริการรายงานแสดงสถานะทางการเงิน โดยแสดงรายรับรายจ่าย ต้นทุน แยกตามประเภทการให้บริการกระจายเสียงหรือโทรทัศน์ โดยจะต้องให้ผู้สอบบัญชีรับอนุญาตของผู้รับใบอนุญาตรับรองและยืนยันจำนวนยอดรายได้จากการให้บริการในบริการที่ได้รับอนุญาตให้สำนักงาน กสทช. ทราบเป็นหนังสือภายในเก้าสิบวัน นับถัดจากวันสิ้นรอบระยะเวลาบัญชีของปี โดยผู้รับใบอนุญาตเป็นผู้ออกค่าใช้จ่ายเองทั้งสิ้น

(๒๑) ผู้รับใบอนุญาตมีหน้าที่ต้องบำรุง ดูแล รักษา และปรับปรุงโครงข่ายกระจายเสียง หรือโทรทัศน์ให้มีประสิทธิภาพพร้อมให้บริการตลอดระยะเวลาที่ได้รับอนุญาต

(๒๒) ผู้รับใบอนุญาตต้องขยายโครงข่ายกระจายเสียง หรือโทรทัศน์ ให้เป็นไปตามแผนบริการที่ได้รับอนุญาตจากคณะกรรมการ

(๒๓) ผู้รับใบอนุญาตจะต้องติดตั้งโครงข่ายและอุปกรณ์เพื่อรองรับการให้บริการกระจายเสียงหรือโทรทัศน์ให้เป็นไปตามแผนความถี่วิทยุที่คณะกรรมการประกาศกำหนด

(๒๔) ผู้รับใบอนุญาตต้องให้บริการโครงข่ายกระจายเสียงหรือโทรทัศน์ โดยใช้สิ่งอำนวยความสะดวกด้านกระจายเสียงหรือโทรทัศน์ ที่ได้รับอนุญาตจากคณะกรรมการเท่านั้น

(๒๕) ผู้รับใบอนุญาตต้องปฏิบัติตามเงื่อนไขที่คณะกรรมการกำหนดไว้ในใบอนุญาตโดยเคร่งครัด

ข้อ ๑๓ ในกรณีที่มีเหตุสำคัญหรือจำเป็นเพื่อคุ้มครองประโยชน์สาธารณะ หรือกฎหมาย หรือพฤติกรรมเปลี่ยนแปลงไป คณะกรรมการมีอำนาจแก้ไขเพิ่มเติมขอบเขตและเงื่อนไขในการอนุญาตได้ตามความจำเป็น

ข้อ ๑๔ ผู้รับใบอนุญาตจะพักหรือหยุดการให้บริการไม่ว่าทั้งหมดหรือบางส่วนไม่ได้ เว้นแต่จะได้รับอนุญาตจากคณะกรรมการ

ข้อ ๑๕ ระยะเวลาการอนุญาตให้ประกอบกิจการ

ใบอนุญาตให้ประกอบกิจการให้บริการโครงข่ายกระจายเสียงหรือโทรทัศน์มีอายุไม่เกิน ๑๕ ปี นับแต่วันที่ได้รับอนุญาต

ข้อ ๑๖ การยื่นคำขอรับใบอนุญาตใหม่

ในกรณีที่ใบอนุญาตสิ้นอายุตามข้อ ๑๕ หากผู้รับใบอนุญาตดังกล่าวมีความประสงค์จะประกอบกิจการให้บริการโครงข่ายกระจายเสียงหรือโทรทัศน์ใหม่ ให้ยื่นคำขอรับใบอนุญาตต่อคณะกรรมการตามหลักเกณฑ์ วิธีการและเงื่อนไข ดังนี้

(๑) ผู้รับใบอนุญาตจะต้องยื่นแบบคำขอรับใบอนุญาตล่วงหน้าอย่างน้อยเก้าสิบวันแต่ไม่เกินสองปีก่อนวันที่ใบอนุญาตเดิมสิ้นอายุ พร้อมส่งเอกสารหลักฐานหรือข้อมูลที่ต้องใช้ในการออกใบอนุญาตตามที่กำหนดในข้อ ๘

(๒) ผู้ขอรับใบอนุญาตใหม่ต้องมีคุณสมบัติตามที่กำหนดในข้อ ๖ และไม่เคยถูกคณะกรรมการพิจารณาว่ากระทำผิดเงื่อนไขใบอนุญาตประกอบกิจการกระจายเสียงหรือกิจการโทรทัศน์ตามประกาศฉบับนี้

(๓) วิธีการพิจารณาของคณะกรรมการให้นำความในข้อ ๙ มาใช้บังคับโดยอนุโลม แต่ทั้งนี้คณะกรรมการจะต้องพิจารณาให้แล้วเสร็จภายในหกสิบวันนับแต่วันที่คณะกรรมการได้รับคำขอรับใบอนุญาตใหม่

(๔) ในระหว่างการพิจารณาคำขอรับใบอนุญาตใหม่ตาม (๓) ให้ผู้รับใบอนุญาตประกอบกิจการนั้นต่อไปได้จนกว่าคณะกรรมการจะสั่งไม่อนุญาต ซึ่งหากคณะกรรมการมีคำสั่งไม่อนุญาต ในกรณีนี้ผู้ขอรับใบอนุญาตใหม่มีหน้าที่ต้องชำระค่าธรรมเนียมการประกอบกิจการตามส่วนด้วย

(๕) อายุใบอนุญาตที่ได้รับการพิจารณาใหม่ อาจมีระยะเวลาแตกต่างจากอายุใบอนุญาตเดิม ซึ่งจะเป็นไปตามระยะเวลาที่คณะกรรมการกำหนด

หมวด ๓

การกำกับดูแลการประกอบกิจการ

ข้อ ๑๗ การสิ้นสุดการอนุญาต นอกจากครบกำหนดระยะเวลาตามข้อ ๑๕ แล้ว ใบอนุญาตให้บริการโครงข่ายกระจายเสียงหรือโทรทัศน์อาจสิ้นสุดผล ในกรณีดังต่อไปนี้

(๑) ผู้รับใบอนุญาตแจ้งยกเลิกการประกอบกิจการตามที่ได้รับใบอนุญาต และได้ปฏิบัติตามเงื่อนไขที่คณะกรรมการกำหนดก่อนเลิกกิจการแล้ว

(๒) คณะกรรมการมีคำสั่งให้เพิกถอนใบอนุญาต เนื่องจากปฏิบัติผิดเงื่อนไข ตามหลักเกณฑ์ที่คณะกรรมการกำหนด

ข้อ ๑๘ ในกรณีที่ปรากฏแก่พนักงานเจ้าหน้าที่ว่าผู้รับใบอนุญาตฝ่าฝืนหรือไม่ปฏิบัติตามเงื่อนไขในการอนุญาตตามประกาศนี้ หรือหลักเกณฑ์ที่คณะกรรมการกำหนด ให้พนักงานเจ้าหน้าที่มีอำนาจตัดเตือนเป็นลายลักษณ์อักษร หรือสั่งให้ผู้รับใบอนุญาตระงับการกระทำที่ฝ่าฝืน หรือแก้ไขปรับปรุง หรือปฏิบัติให้ถูกต้องหรือเหมาะสมภายในระยะเวลาที่กำหนดก็ได้ ซึ่งให้รวมถึงอำนาจการสั่งให้ชี้แจงหรือส่งเอกสารหรือพยานหลักฐานเพื่อประกอบการพิจารณาการสั่งให้ชี้แจงหรือส่งเอกสารหรือพยานหลักฐานเพื่อประกอบการพิจารณา

ข้อ ๑๙ ในกรณีที่ผู้รับใบอนุญาตซึ่งได้รับคำสั่งจากพนักงานเจ้าหน้าที่ตามข้อ ๑๗ ไม่พอใจในคำสั่งดังกล่าว ให้มีสิทธิอุทธรณ์ต่อคณะกรรมการได้ภายในสิบห้าวันนับแต่วันที่ได้รับแจ้งคำสั่งดังกล่าว คำวินิจฉัยของคณะกรรมการให้เป็นที่สุด

ในกรณีที่ผู้รับใบอนุญาตยังเพิกเฉยไม่ปฏิบัติให้ถูกต้อง หรือกรณีที่มีความเสียหายร้ายแรงต่อประโยชน์สาธารณะ ให้คณะกรรมการมีอำนาจพักใช้หรือเพิกถอนใบอนุญาตได้ ทั้งนี้ การพักใช้ใบอนุญาตให้กระทำได้ครั้งละไม่เกินหนึ่งเดือน

การดำเนินการตามวรรคสองให้นำกฎหมายว่าด้วยวิธีปฏิบัติราชการทางปกครองมาใช้บังคับโดยอนุโลม

ข้อ ๒๐ ผู้รับใบอนุญาตมีหน้าที่ในการจัดให้มีมาตรการเยียวยาผลกระทบที่จะเกิดต่อผู้ใช้บริการภายหลังการสิ้นสุดการอนุญาตให้ประกอบกิจการตามประกาศนี้ และให้รวมถึงกรณีที่มีการพักหรือหยุดการให้บริการไม่ว่าทั้งหมดหรือบางส่วน

บทเฉพาะกาล

ข้อ ๒๑ ผู้ประกอบกิจการกระจายเสียงหรือกิจการโทรทัศน์ที่ให้บริการโครงข่ายกระจายเสียงหรือโทรทัศน์โดยชอบด้วยกฎหมายอยู่ในวันที่ประกาศนี้ใช้บังคับ หากประสงค์จะให้บริการโครงข่ายกระจายเสียงหรือโทรทัศน์ต่อไป ให้ยื่นคำขอรับใบอนุญาตตามหลักเกณฑ์ที่กำหนดในประกาศนี้ภายในหกสิบวันนับแต่วันที่ประกาศนี้มีผลใช้บังคับ และเมื่อได้ยื่นคำขอรับใบอนุญาตจากคณะกรรมการแล้วให้มีสิทธิให้บริการโครงข่ายกระจายเสียงหรือโทรทัศน์ได้ต่อไปจนกว่าจะได้รับแจ้งไม่อนุญาตจากคณะกรรมการ

ข้อ ๒๒ ผู้รับใบอนุญาตประกอบกิจการโทรคมนาคม หรือผู้ได้รับอนุญาต สัมปทานหรือสัญญาให้เป็นผู้ประกอบกิจการโทรคมนาคม ตามที่บัญญัติในมาตรา ๘๐ แห่งพระราชบัญญัติการประกอบกิจการโทรคมนาคม พ.ศ.๒๕๔๔ ซึ่งให้บริการโครงข่ายกระจายเสียงหรือโทรทัศน์โดยชอบด้วยกฎหมายอยู่ในวันที่ประกาศนี้ใช้บังคับ หากประสงค์จะให้บริการโครงข่ายกระจายเสียงหรือโทรทัศน์ดังกล่าวต่อไป ให้ยื่นคำขอรับใบอนุญาตตามหลักเกณฑ์ที่กำหนดในประกาศนี้ภายในหกสิบวันนับแต่วันที่ประกาศนี้มีผลใช้บังคับ และเมื่อได้ยื่นคำขอรับใบอนุญาตจากคณะกรรมการแล้วให้มีสิทธิให้บริการโครงข่ายกระจายเสียงหรือโทรทัศน์ได้ต่อไปจนกว่าจะได้รับแจ้งไม่อนุญาตจากคณะกรรมการ

ประกาศ ณ วันที่

พ.ศ. ๒๕๕๕

พันเอก

(นที ศุกลรัตน์)

ประธานกรรมการกิจการกระจายเสียงและกิจการโทรทัศน์

ปฏิบัติหน้าที่แทน

ประธานกรรมการกิจการกระจายเสียง กิจการโทรทัศน์ และกิจการโทรคมนาคมแห่งชาติ

ภาคผนวก ก
อัตราค่าธรรมเนียมพิจารณาคำขอ

ประเภทกิจการยื่นคำขออนุญาต	ค่าพิจารณาคำขอ
กิจการกระจายบริการกระจายเสียงหรือโทรทัศน์ (Service Provider) ที่ไม่มีโครงข่ายเป็นของตัวเอง	๕,๐๐๐ บาท
กิจการบริการกระจายเสียงหรือโทรทัศน์ (Service Provider) ที่มีโครงข่ายแต่ไม่ใช้คลื่นความถี่	
ระดับท้องถิ่น	๕,๐๐๐ บาท
ระดับภูมิภาค	๕๐,๐๐๐ บาท
ระดับชาติ	๒๕๐,๐๐๐ บาท
กิจการบริการกระจายเสียงหรือโทรทัศน์ (Service Provider) ที่มีโครงข่ายและใช้คลื่นความถี่	
ระดับท้องถิ่น	๑๐,๐๐๐ บาท
ระดับภูมิภาค	๑๐๐,๐๐๐ บาท
ระดับชาติ	๕๐๐,๐๐๐ บาท
กิจการบริการโครงข่ายกระจายเสียงหรือโทรทัศน์ (Network Provider)	
ระดับท้องถิ่น	๑๐,๐๐๐ บาท
ระดับภูมิภาค	๑๐๐,๐๐๐ บาท
ระดับชาติ	๕๐๐,๐๐๐ บาท
กิจการบริการสิ่งอำนวยความสะดวกด้านกระจายเสียงหรือโทรทัศน์ (Facility Provider)	
ระดับท้องถิ่น	๕,๐๐๐ บาท
ระดับภูมิภาค	๕๐,๐๐๐ บาท
ระดับชาติ	๒๕๐,๐๐๐ บาท
วิทยุชุมชน	๒,๐๐๐ บาท
ค่าทำสำเนาฉบับใบอนุญาต ฉบับละ	๑,๐๐๐ บาท
ค่าถ่ายเอกสารใบอนุญาต ฉบับละ	๕๐๐ บาท

ภาคผนวก ข

รายละเอียดข้อมูลนิติบุคคล (Corporate Profile)
แบบท้ายประกาศคณะกรรมการกิจการกระจายเสียง กิจการโทรทัศน์
และกิจการโทรคมนาคมแห่งชาติ
เรื่อง หลักเกณฑ์และวิธีการอนุญาตให้บริการโครงข่ายกระจายเสียงหรือโทรทัศน์

ข้อมูลนิติบุคคล (Corporate Profile) มีรายละเอียด ดังนี้

๑. ให้แสดงผังโครงสร้างการถือหุ้น รายชื่อ พร้อมทั้งสัดส่วนการถือหุ้นของบุคคลที่เป็นผู้ถือหุ้นรายใหญ่ ผู้ถือหุ้นรายเล็กของผู้ขอรับใบอนุญาต และนิติบุคคลที่เป็นบริษัทใหญ่ บริษัทย่อย บริษัทร่วมของผู้ขอรับใบอนุญาต

๒. รายละเอียดเกี่ยวกับผู้บริหารและผู้มีอำนาจควบคุมของผู้ขอรับใบอนุญาต

๒.๑ ให้แสดงรายละเอียดของผู้บริหารหรือผู้มีอำนาจควบคุมตามตารางดังนี้

ชื่อ- สกุล/ ตำแหน่ง (ก)	สัดส่วน การถือหุ้น ในบริษัท (ข)	ความสัมพันธ์ทาง ครอบครัว ระหว่างผู้บริหาร (ค)	ประสบการณ์ทำงานในระยะ ๕ ปีย้อนหลัง		
			ช่วงเวลา	ตำแหน่ง	ชื่อหน่วยงาน/บริษัท/ ประเภทธุรกิจ (ง)

หมายเหตุ (ก) สำหรับกรรมการให้ระบุประเภทของกรรมการด้วย เช่น กรรมการผู้มีอำนาจลงนามผูกพันบริษัทตามที่กำหนดในหนังสือรับรอง

(ข) ให้นำรวมหุ้นของคู่สมรส และบุตรที่ยังไม่บรรลุนิติภาวะด้วย

(ค) ให้ระบุถึงความสัมพันธ์ทางครอบครัวระหว่างผู้บริหารด้วยกัน โดยความสัมพันธ์ทางครอบครัวหมายถึง ความสัมพันธ์ทางสายโลหิต ความสัมพันธ์โดยการสมรส และความสัมพันธ์โดยการจดทะเบียนตามกฎหมาย ทั้งนี้ ให้ระบุเฉพาะความสัมพันธ์ลำดับ บิดา มารดา คู่สมรส บุตร พี่น้อง ลุง ป้า น้า อา รวมทั้งคู่สมรสและบุตรของบุคคลดังกล่าว

(ง) ให้ระบุประสบการณ์เฉพาะที่เกี่ยวข้องกับธุรกิจกระจายเสียงหรือโทรทัศน์

๒.๒ ในกรณีที่ผู้บริหารและผู้มีอำนาจควบคุมรายใดดำรงตำแหน่งเป็นผู้บริหารในบริษัทย่อย บริษัทร่วม หรือบริษัทที่เกี่ยวข้องหลายบริษัท (เฉพาะที่เคยได้รับใบอนุญาตให้ประกอบกิจการกระจายเสียงหรือโทรทัศน์ หรือกำลังดำเนินการขอรับใบอนุญาตหรือทำธุรกิจเกี่ยวเนื่องกับบริษัทผู้ขอรับใบอนุญาต) ให้แสดงข้อมูลการดำรงตำแหน่งของผู้บริหารและผู้มีอำนาจควบคุมตามตารางดังนี้

ตารางแสดงข้อมูลการดำรงตำแหน่งของผู้บริหารและผู้มีอำนาจควบคุม

รายชื่อ บริษัท	บริษัทย่อย			บริษัทรวม			บริษัทที่เกี่ยวข้อง		
	บริษัท ก.	บริษัท ข.	บริษัท ค.	บริษัท ง.	บริษัท จ.	บริษัท ฉ.	บริษัท ช.	บริษัท ซ.	บริษัท ณ.
ตัวอย่าง									
นาย ก.	**	*		***			*		
นาย ข.	***				***	***			

หมายเหตุ สามารถเพิ่มเติมตารางได้หากข้อมูลมีจำนวนมาก

* = ประธานกรรมการ

** = กรรมการบริหาร

*** = กรรมการ

๓. รายละเอียดเกี่ยวกับบริษัทย่อยที่เคยได้รับใบอนุญาตให้ประกอบกิจการกระจายเสียงหรือโทรทัศน์ หรือกำลังดำเนินการขอรับใบอนุญาตหรือทำธุรกิจเกี่ยวเนื่องกับบริษัทผู้ขอรับใบอนุญาต ดังนี้

ตารางรายละเอียดเกี่ยวกับกรรมการของบริษัทย่อย

รายชื่อบริษัทย่อย รายชื่อกรรมการ	บริษัท ...	บริษัท ...	บริษัท ...
ตัวอย่าง			
นาย ก.	*	**	***
นาย ข.	**	*	

หมายเหตุ สามารถเพิ่มเติมตารางได้หากข้อมูลมีจำนวนมาก

* = ประธานกรรมการ

** = กรรมการบริหาร

*** = กรรมการ

๔. รายการระหว่างกัน (ถ้ามี)

ให้อธิบายรายการระหว่างกันที่ผ่านมา และนโยบายในการทำรายการระหว่างกันกับบุคคลที่อาจมีความขัดแย้งทางผลประโยชน์ อย่างน้อยดังต่อไปนี้

๔.๑ เปิดเผยแพร่รายการระหว่างกันกับบุคคลหรือกลุ่มบุคคลที่อาจมีความขัดแย้งทางผลประโยชน์ในปีที่ผ่านมา โดยให้ระบุชื่อบุคคลหรือกลุ่มบุคคลที่อาจมีความขัดแย้งทางผลประโยชน์ ลักษณะความสัมพันธ์ (เช่น เป็นบิดาของผู้ถือหุ้นรายใหญ่ เป็นบริษัทที่ผู้ถือหุ้น

รายใหญ่ถือหุ้นเกินกว่าร้อยละสามสิบ) และเปิดเผยข้อมูลรายการระหว่างกัน เช่น ลักษณะ ปริมาณ เงื่อนไข ของรายการระหว่างกัน อัตราดอกเบี้ย ราคาซื้อ ราคาขาย มูลค่าของรายการระหว่างกัน หรือ ค่าเช่าที่เกิดขึ้นจริง พร้อมทั้งแสดงราคาประเมิน หรืออัตราค่าเช่า ที่ประเมินโดยบุคคลที่สาม หรือแสดงได้ว่าเป็นราคาที่เป็นธรรม ทั้งนี้ หากเป็นรายการระหว่างกันกับบริษัทร่วมหรือบริษัทย่อยที่มีผู้บริหาร ผู้ถือหุ้นรายใหญ่ ผู้มีอำนาจควบคุมของบริษัทที่ขอรับใบอนุญาตถือหุ้นรวมกันไม่เกินร้อยละสิบจะไม่เปิดเผยข้อมูลนั้นก็ได้

๔.๒ อธิบายความจำเป็นและความสมเหตุสมผลของรายการดังกล่าวว่าเป็นไปเพื่อประโยชน์สูงสุดของบริษัทหรือไม่อย่างไร ทั้งนี้ ถ้ามีความเห็นของกรรมการอิสระในเรื่องดังกล่าวที่แตกต่างจากมติคณะกรรมการให้เปิดเผยความเห็นนั้นด้วย

๔.๓ อธิบายมาตรการหรือขั้นตอนการอนุมัติการทำรายการระหว่างกัน และให้ระบุว่าผู้บริหารหรือผู้ถือหุ้นที่มีส่วนได้เสียในเรื่องนั้น มีส่วนในการอนุมัติหรือไม่ และมีการดูแลเรื่องดังกล่าวอย่างไร พร้อมอธิบายเหตุผล

๔.๔ อธิบายนโยบายหรือแนวโน้มนำการทำรายการระหว่างกันในอนาคต

หมายเหตุ

หากหมายเหตุประกอบงบการเงินได้เปิดเผยรายการระหว่างกันตาม ๔.๑ ครบถ้วนแล้ว ไม่ต้องเปิดเผยข้อมูลใน ๔.๑ ซ้ำในส่วนนี้ แต่ให้อ้างอิงไปถึงหมายเหตุประกอบงบการเงินที่เกี่ยวข้อง

รายการระหว่างกัน หมายถึง ธุรกิจหรือธุรกิจที่คล้ายคลึงหรือแข่งขันหรือความเกี่ยวข้องอื่นใดที่อาจก่อให้เกิดความขัดแย้งทางผลประโยชน์ระหว่างบริษัท (บริษัทที่ขอรับใบอนุญาตหรือบริษัทย่อย) กับบุคคลหรือกลุ่มบุคคลที่อาจมีความขัดแย้งทางผลประโยชน์ ตัวอย่างรายการระหว่างกันที่ต้องเปิดเผยรายละเอียด ดังนี้

- (ก) การให้หรือรับสินค้าและบริการ
- (ข) การให้สิทธิการใช้สินทรัพย์
- (ค) การซื้อขายสินทรัพย์
- (ง) การจัดหาเงินทุน
- (จ) การเป็นตัวแทน
- (ฉ) การค้าประกัน / ให้หลักประกัน
- (ช) การทำสัญญาเช่าระยะยาว
- (ซ) การมีสัญญาการจัดการ
- (ณ) การให้หรือได้รับข้อมูลจากการวิจัยและพัฒนา
- (ญ) การให้ใช้สิทธิในทรัพย์สินทางปัญญา

๕. รายละเอียดเกี่ยวกับบุคคลที่เกี่ยวข้องกัน

ผู้ขอรับใบอนุญาตต้องแสดงรายชื่อและรายละเอียดของบุคคลหรือกลุ่มบุคคลที่เกี่ยวข้องกัน กล่าวคือ

๕.๑ ผู้บริหารและผู้บริหารที่เกี่ยวข้องทางเครือญาติกับผู้ถือหุ้นรายใหญ่ผู้มีอำนาจควบคุม หรือกำกับดูแลกิจการของบริษัท หรือบุคคลที่จะได้รับการเสนอให้เป็นผู้บริหาร หรือ

ผู้มีอำนาจควบคุมของบริษัทที่ขอรับใบอนุญาต หรือบริษัทย่อย รวมทั้งผู้ที่เกี่ยวข้อง และญาติสนิทของบุคคลดังกล่าว

๕.๒ นิติบุคคลใดที่มีผู้ถือหุ้นรายใหญ่หรือผู้มีอำนาจควบคุมเป็นบุคคลดังต่อไปนี้ของบริษัทที่ขอรับใบอนุญาต หรือบริษัทย่อย

(ก) ผู้บริหาร

(ข) ผู้ถือหุ้นรายใหญ่

(ค) ผู้มีอำนาจควบคุม กำกับดูแล หรือเป็นผู้กระทำการแทน

(ง) บุคคลที่จะได้รับการเสนอให้เป็นผู้บริหารหรือผู้มีอำนาจควบคุมกำกับดูแล หรือเป็นผู้กระทำการแทน

(จ) ผู้ที่เกี่ยวข้องและญาติสนิทของบุคคลตาม (๑) ถึง (๔)

๕.๓ บุคคลใดที่โดยพฤติการณ์บ่งชี้ได้ว่าเป็นผู้ทำการแทน หรืออยู่ภายใต้ อิทธิพลของบุคคลตาม ๕.๑ หรือ ๕.๒ ต่อการตัดสินใจ การกำหนดนโยบาย การจัดการ หรือการดำเนินงานอย่างมีนัยสำคัญ หรือบุคคลอื่นที่มีพฤติการณ์ทำนองเดียวกัน เช่น ที่ปรึกษา ผู้ประสานงาน หรือตัวแทนเขต

๖. นิยาม

“บริษัทใหญ่” หมายความว่า

(ก) บริษัทที่ถือหุ้นในนิติบุคคลที่ขอรับใบอนุญาตเกินกว่าร้อยละห้าสิบของจำนวนหุ้นที่มีสิทธิออกเสียงทั้งหมดของนิติบุคคลที่ขอรับใบอนุญาต

(ข) บริษัทที่ถือหุ้นในบริษัทตาม (ก) เกินกว่าร้อยละห้าสิบของจำนวนหุ้นที่มีสิทธิออกเสียงทั้งหมดของบริษัทนั้น

(ค) บริษัทที่ถือหุ้นต่อไปเป็นทอด ๆ โดยเริ่มจากบริษัทที่ถือหุ้นในบริษัทตาม (ข) โดยการถือหุ้นของบริษัทดังกล่าวในแต่ละทอดมีจำนวนเกินกว่าร้อยละห้าสิบของจำนวนหุ้นที่มีสิทธิออกเสียงทั้งหมดของบริษัทที่ถูกถือหุ้นนั้น

(ง) บริษัทที่ถือหุ้นในนิติบุคคลที่ขอรับใบอนุญาตไม่ว่าโดยทางตรงหรือทางอ้อมรวมกันเกินกว่าร้อยละห้าสิบของจำนวนหุ้นที่มีสิทธิออกเสียงทั้งหมดของนิติบุคคลที่ขอรับใบอนุญาตนั้น

การถือหุ้นของบริษัทตาม (ก) (ข) (ค) หรือ (ง) ให้นับรวมหุ้นที่ถือโดยผู้ที่เกี่ยวข้องด้วย

“บริษัทย่อย” หมายความว่า

(ก) บริษัทที่บริษัทที่ขอรับใบอนุญาตถือหุ้นเกินกว่าร้อยละห้าสิบของจำนวนหุ้นที่มีสิทธิออกเสียงทั้งหมดของบริษัทนั้น

(ข) บริษัทที่บริษัทตาม (ก) ถือหุ้นเกินกว่าร้อยละห้าสิบของจำนวนหุ้นที่มีสิทธิออกเสียงทั้งหมดของบริษัทนั้น

(ค) บริษัทที่ถูกถือหุ้นต่อไปเป็นทอด ๆ โดยเริ่มจากการถือหุ้นของบริษัทตาม (ข) ในบริษัทที่ถูกถือหุ้น โดยการถือหุ้นของบริษัทดังกล่าวในแต่ละทอดมีจำนวนเกินกว่าร้อยละห้าสิบของจำนวนหุ้นที่มีสิทธิออกเสียงทั้งหมดของบริษัทที่ถูกถือหุ้นนั้น

(ง) บริษัทที่บริษัทที่ขอรับใบอนุญาตหรือบริษัทตาม (ก) (ข) หรือ (ค) ถือหุ้นไม่ว่าโดยทางตรงหรือทางอ้อมรวมกันเกินกว่าร้อยละห้าสิบของจำนวนหุ้นที่มีสิทธิออกเสียงทั้งหมดของบริษัทที่ถูกถือหุ้นนั้น

(จ) บริษัทที่บริษัทที่ขอรับใบอนุญาตหรือบริษัทตาม (ก) (ข) (ค) หรือ (ง) มีอำนาจควบคุมในเรื่องการกำหนดนโยบายทางการเงินและการดำเนินงานของบริษัทเพื่อให้ได้มาซึ่งประโยชน์จากกิจกรรมต่างๆ ของบริษัทนั้น

การถือหุ้นของบริษัทที่ขอรับใบอนุญาตหรือของบริษัทตาม(ก) (ข) (ค) หรือ (ง) ให้นับรวมหุ้นที่ถือโดยผู้ที่เกี่ยวข้องด้วย

“บริษัทร่วม” หมายความว่า

(ก) บริษัทที่บริษัทที่ขอรับใบอนุญาตหรือบริษัทย่อยถือหุ้นรวมกันตั้งแต่ร้อยละยี่สิบแต่ไม่เกินร้อยละห้าสิบของจำนวนหุ้นที่มีสิทธิออกเสียงทั้งหมดของบริษัทที่ถูกถือหุ้นนั้น

(ข) บริษัทที่บริษัทที่ขอรับใบอนุญาตหรือบริษัทย่อยมีอำนาจในการมีส่วนร่วมตัดสินใจเกี่ยวกับนโยบายทางการเงินและการดำเนินงานของบริษัท แต่ไม่ถึงระดับที่จะควบคุมนโยบายดังกล่าว และไม่ถือเป็นบริษัทย่อยหรือกิจการร่วมค้า

การถือหุ้นของบริษัทที่ขอรับใบอนุญาตหรือบริษัทย่อย ให้นับรวมหุ้นที่ถือโดยผู้ที่เกี่ยวข้องด้วย

“ผู้ถือหุ้นรายใหญ่” หมายความว่า ผู้ถือหุ้นไม่ว่าโดยทางตรงหรือทางอ้อมในบริษัทที่ขอรับใบอนุญาต รวมกันเกินกว่าร้อยละสิบของจำนวนหุ้นที่ชำระแล้ว ทั้งนี้ การถือหุ้นดังกล่าวให้นับรวมหุ้นที่ถือโดยผู้ที่เกี่ยวข้องด้วย

“ผู้ถือหุ้นรายเล็ก” หมายความว่า ผู้ถือหุ้นไม่ว่าโดยทางตรงหรือทางอ้อมในบริษัทที่ขอรับใบอนุญาต รวมกันตั้งแต่ร้อยละห้าแต่ไม่เกินร้อยละสิบของจำนวนหุ้นที่ชำระแล้ว ทั้งนี้ การถือหุ้นดังกล่าวให้นับรวมหุ้นที่ถือโดยผู้ที่เกี่ยวข้องด้วย

“ผู้มีอำนาจควบคุม” หมายความว่า ผู้ถือหุ้นหรือบุคคลอื่นซึ่งโดยพฤติการณ์มีอิทธิพลต่อการกำหนดนโยบาย การจัดการ หรือการดำเนินงานของบริษัทอย่างมีนัยสำคัญ ไม่ว่าจะถือหรือได้สืบทอดมาจากการเป็นผู้ถือหุ้น หรือได้รับมอบอำนาจตามสัญญา หรือการอื่นใดก็ตามโดยเฉพาะอย่างยิ่งคือบุคคลที่เข้าลักษณะข้อใดข้อหนึ่งดังนี้

(ก) บุคคลที่มีสิทธิออกเสียงไม่ว่าโดยทางตรงหรือทางอ้อมเกินกว่าร้อยละห้าสิบห้าของจำนวนหุ้นที่มีสิทธิออกเสียงทั้งหมดของบริษัท

(ข) บุคคลที่ตามพฤติการณ์สามารถควบคุมการแต่งตั้งหรือถอดถอนกรรมการของบริษัทนั้นได้

(ค) บุคคลที่ตามพฤติการณ์สามารถควบคุมผู้ซึ่งรับผิดชอบในการกำหนดนโยบาย การจัดการหรือการดำเนินงานของบริษัทให้ปฏิบัติตามคำสั่งของตนในการกำหนดนโยบาย การจัดการหรือการดำเนินงานของบริษัท

(ง) บุคคลที่ตามพฤติการณ์มีการดำเนินงานในบริษัทหรือความรับผิดชอบในการดำเนินงานของบริษัทเยี่ยงผู้บริหาร รวมทั้งบุคคลที่มีตำแหน่งซึ่งมีอำนาจหน้าที่เช่นเดียวกับบุคคลดังกล่าวของบริษัทนั้น

“ผู้ที่เกี่ยวข้อง” หมายความว่า บุคคลดังต่อไปนี้

(ก) คู่สมรส

(ข) บุตรที่ยังไม่บรรลุนิติภาวะ

(ค) ห้างหุ้นส่วนสามัญหรือห้างหุ้นส่วนสามัญนิติบุคคลที่บริษัทที่ขอรับใบอนุญาตเป็น

หุ้นส่วน

(ง) ห้างหุ้นส่วนจำกัดที่บริษัทที่ขอรับใบอนุญาตเป็นหุ้นส่วนจำพวกไม่จำกัดความรับผิดชอบหรือหุ้นส่วนจำกัดความรับผิดชอบที่มีหุ้นรวมกันเกินกว่าร้อยละสามสิบของหุ้นทั้งหมดของห้างหุ้นส่วนจำกัด

(จ) บริษัทจำกัดหรือบริษัทมหาชนจำกัดบริษัทที่ขอรับใบอนุญาต หรือห้างหุ้นส่วนตาม (ค) หรือ (ง) ถือหุ้นรวมกันเกินกว่าร้อยละสามสิบของจำนวนหุ้นที่จำหน่ายได้แล้ว หรือหุ้นที่ชำระแล้วทั้งหมดของบริษัท นั้น หรือ

(ฉ) บริษัทจำกัดหรือบริษัทมหาชนจำกัดที่บริษัทที่ขอรับใบอนุญาต หรือห้างหุ้นส่วนตาม (ค) หรือ (ง) หรือบริษัทตาม (จ) ถือหุ้นรวมกันเกินกว่าร้อยละสามสิบของจำนวนหุ้นที่จำหน่ายได้แล้วหรือหุ้นที่ชำระแล้วทั้งหมดของบริษัท นั้น

(ช) นิติบุคคลที่บริษัทที่ขอรับใบอนุญาตสามารถมีอำนาจควบคุมในเรื่องการกำหนดนโยบายการจัดการ การเงิน และการดำเนินงานของนิติบุคคลนั้น

“บุคคลที่อาจมีความขัดแย้ง” หมายความว่า บุคคลดังต่อไปนี้

(ก) ผู้บริหารของบริษัทที่ขอรับใบอนุญาต

(ข) ผู้ถือหุ้นรายใหญ่ของบริษัทที่ขอรับใบอนุญาต

(ค) ผู้มีอำนาจควบคุมของบริษัทที่ขอรับใบอนุญาต

(ง) บุคคลที่มีความสัมพันธ์ทางสายโลหิต ทางการสมรส หรือโดยการจดทะเบียนตามกฎหมายกับบุคคลตาม (ก) (ข) หรือ (ค) ซึ่งได้แก่ บิดา มารดา คู่สมรส บุตร หรือญาติสนิทอื่น

(จ) นิติบุคคลใด ๆ ที่บุคคลตาม (ก) (ข) หรือ (ค) ถือหุ้น หรือมีอำนาจควบคุมหรือมีส่วนได้เสียอื่นใด ไม่ว่าจะโดยทางตรงหรือทางอ้อมอย่างมีนัยสำคัญ

ภาคผนวก ค

ข้อมูลเกี่ยวกับฐานะทางการเงินที่ผ่านการตรวจสอบจากผู้สอบบัญชีรับอนุญาต และข้อมูลแผนการประกอบกิจการ

๑. ข้อมูลเกี่ยวกับฐานะทางการเงินที่ผ่านการตรวจสอบจากผู้สอบบัญชีรับอนุญาต ประกอบด้วย

- ๑.๑ รายงานงบดุล
- ๑.๒ งบกำไรขาดทุน
- ๑.๓ งบกระแสเงินสดพร้อมด้วยข้อมูลอัตราส่วนทางการเงินที่คำนวณจากรายงานดังกล่าว
- ๑.๔ ข้อมูลโครงสร้างรายได้ที่แบ่งตามประเภทการให้บริการ
- ๑.๕ ผลการวิเคราะห์หรือความเห็นที่พิจารณาได้ว่าจะจะเป็นประโยชน์ต่อการประเมินฐานะการเงินและผลการดำเนินงานของผู้ขอรับใบอนุญาต

๒. ข้อมูลแผนการประกอบกิจการ

๒.๑ แผนการให้บริการที่สามารถสะท้อนถึงวัตถุประสงค์ของการให้บริการ ประกอบด้วย

- ก. วัตถุประสงค์ของการให้บริการ
- ข. ขอบเขตพื้นที่ในการให้บริการ
อธิบายรายละเอียดถึงขอบเขตพื้นที่ในการให้บริการกิจการกระจายเสียงหรือโทรทัศน์อย่างชัดเจน
- ค. คุณภาพของการให้บริการ เช่น ด้านเทคโนโลยี ศักยภาพของโครงข่าย พื้นที่บริการที่ครอบคลุมความหลากหลายของการให้บริการ เป็นต้น
- ง. นโยบายการตลาดหรือการแข่งขัน
อธิบายรายละเอียดถึงวิธีการกำหนดอัตราค่าบริการและเงื่อนไขอื่น ๆ ที่เกี่ยวข้อง
- จ. แนวทางการคุ้มครองผู้ใช้บริการ เช่น การจัดตั้งหน่วยงานรับเรื่องร้องเรียนจากผู้ใช้บริการ
- ฉ. การรับเรื่องร้องเรียนจากผู้ใช้บริการ
อธิบายรายละเอียดถึงวิธีการ กระบวนการ และการพิจารณาดำเนินการรับเรื่องร้องเรียนจากผู้ใช้บริการ

๒.๒ แผนการลงทุนและการจัดหาเงินทุน ประกอบด้วย

- ก. รายละเอียดแสดงแหล่งที่มาของการจัดหาเงินทุน จำนวน วิธีการ ระยะเวลาการชำระคืนหนี้ (ถ้ามี) ที่สอดคล้องกับแผนลงทุนทั้งในภาวะปกติและภาวะฉุกเฉิน
- ข. ความรู้ความเชี่ยวชาญของผู้บริหาร
- ค. สมมติฐานการจัดทำประมาณการงบการเงิน
 - (๑) สมมติฐานเศรษฐกิจมหภาค (macro economic parameters) เป็นตัวแปรทางเศรษฐกิจที่ใช้ประกอบการคำนวณ เช่น อัตราการขยายตัวทางเศรษฐกิจ อัตราเงินเฟ้อ อัตราดอกเบี้ย อัตราแลกเปลี่ยนเงินตราต่างประเทศ เป็นต้น
 - (๒) สมมติฐานด้านรายได้ (revenue) เป็นตัวแปรที่ใช้ประกอบการคำนวณผลประโยชน์หรือรายได้ของโครงการ เช่น ประมาณการความต้องการ (demand forecast) เป้าหมายการให้บริการหรือการขาย (sales) อัตราค่าบริการ เป็นต้น อย่างไรก็ตาม การคำนวณผลประโยชน์หรือรายได้ของโครงการจะต้องพิจารณาถึงสมมติฐานอื่นๆ เช่น สมมติฐานทางเทคนิคขีดความสามารถในการให้บริการ ประเภท

ผู้ใช้บริการ พฤติกรรมของผู้ใช้บริการ รวมทั้ง ลักษณะเฉพาะของบริการหรือธุรกิจ (nature of business) ด้วย

(๓) สมมติฐานด้านรายจ่าย (expenditure) เป็นตัวแปรที่ใช้ประกอบการคำนวณรายจ่ายของโครงการ เช่น ค่าใช้จ่ายลงทุน (investment cost) ค่าใช้จ่ายดำเนินการและบำรุงรักษา (operating and maintenance cost) ต้นทุนทางการเงิน (weighted average cost of capital: WACC) รายจ่ายชำระคืนเงินต้นและดอกเบี้ย วิธีการคำนวณค่าเสื่อมราคาของสินทรัพย์รวมทั้งค่าใช้จ่ายในการป้องกันและแก้ไขปัญหาสิ่งแวดล้อม (ถ้ามี) เป็นต้น ทั้งนี้ จะต้องนำสมมติฐานการดำเนินโครงการที่สำคัญมาเป็นพื้นฐานในการคำนวณด้วย

ง. ปัจจัยเสี่ยงในการดำเนินงาน ควรมีอย่างน้อยสามด้าน ได้แก่ ๑) ความเสี่ยงในเชิงธุรกิจ ๒) ความเสี่ยงทางการเงิน และ ๓) ความเสี่ยงที่เกิดจากการเปลี่ยนแปลงของนโยบาย กฎหมาย กฎระเบียบ หรือข้อกำหนดอื่นจากภาครัฐ

จ. แนวทางการพัฒนากิจการของผู้ขอรับใบอนุญาตในภาพรวม เช่น โอกาสทางการวิจัยและพัฒนาการให้บริการกิจการกระจายเสียงหรือโทรทัศน์ การส่งเสริมให้เกิดการสร้างนวัตกรรมใหม่ รวมถึงการยกระดับการพัฒนาบริการกระจายเสียงหรือโทรทัศน์ เป็นต้น

ภาคผนวก ง

สถาปัตยกรรมโครงข่าย (Network Architecture)

๑. ระบบโดยรวมของโครงข่ายของผู้ขอรับใบอนุญาต

๒. รายละเอียดอุปกรณ์โครงข่าย

๓. ลักษณะการเชื่อมต่อของอุปกรณ์โครงข่าย

๔. แบบจำลองโครงข่าย

ภาคผนวก จ
สถานีวิทยุคมนาคม และเขตพื้นที่ในการให้บริการ

ในกรณีที่ เป็นโครงข่ายที่ใช้คลื่นความถี่ ให้ผู้ยื่นคำขอจะต้องยื่นรายละเอียดของสถานีวิทยุคมนาคมที่ใช้ในการให้บริการ โดยมีรายละเอียดเกี่ยวกับสถานีวิทยุคมนาคม และพื้นที่การให้บริการของสถานีวิทยุคมนาคม ดังกล่าวแนบ
ทั้งนี้ ให้ผู้ยื่นคำขอรับใบอนุญาตตามสำเนาแบบใบอนุญาตตั้งสถานีวิทยุคมนาคม หรือใบคำขอรับใบอนุญาตตั้งสถานีวิทยุคมนาคม

ชื่อสถานี	ที่ตั้ง		ใบอนุญาตตั้งสถานีวิทยุคมนาคม	ใบอนุญาตใช้วิทยุคมนาคม	พื้นที่บริการ	รัศมีเขตบริการ	รายละเอียดของสิ่งอำนวยความสะดวก
	ที่อยู่	ละติจูด/ลองจิจูด					

ตัวอย่าง Network Architecture ของวิทยุกระจายเสียงในระบบแอนะล็อก



ตัวอย่าง Network Configuration ของวิทยุกระจายเสียงในระบบแอนะล็อก

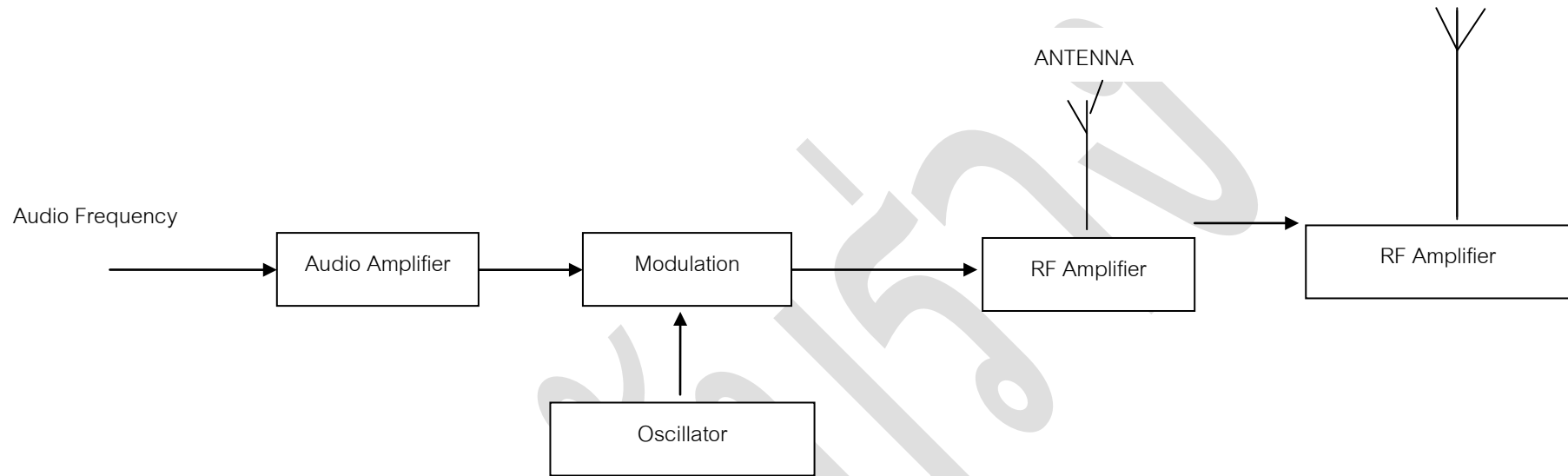

Modulation	Frequency Modulation
Power Output	๑๐๐ W
Antenna Gain	๓ dBd
Antenna Pattern	Isotropic
ERP	๒๐๐ W

ตัวอย่าง Network Architecture ของวิทยุโทรทัศน์ในระบบดิจิทัล

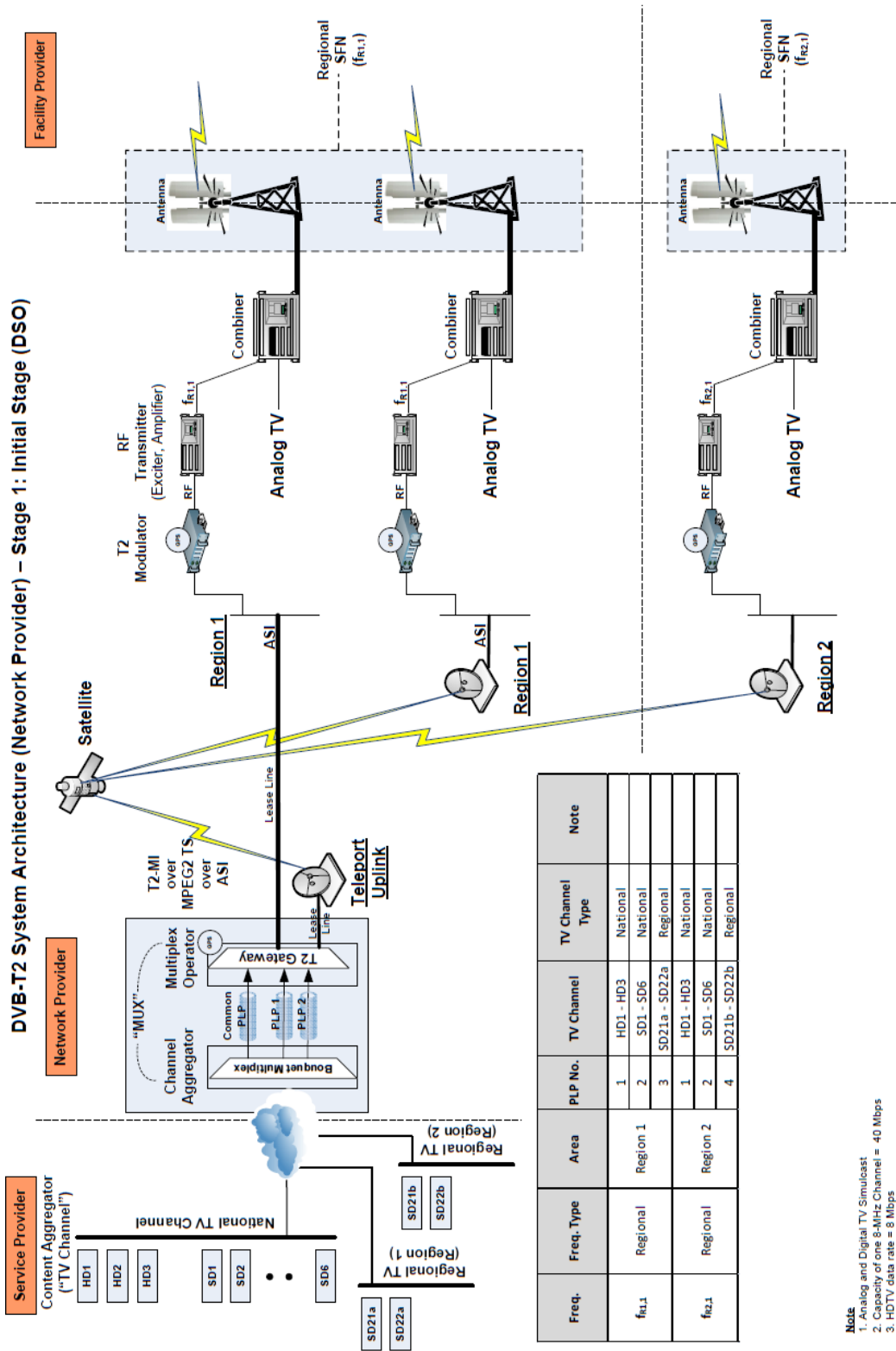

DVB-T2 System Architecture (Network Provider) – Stage 2: Intermediate Stage

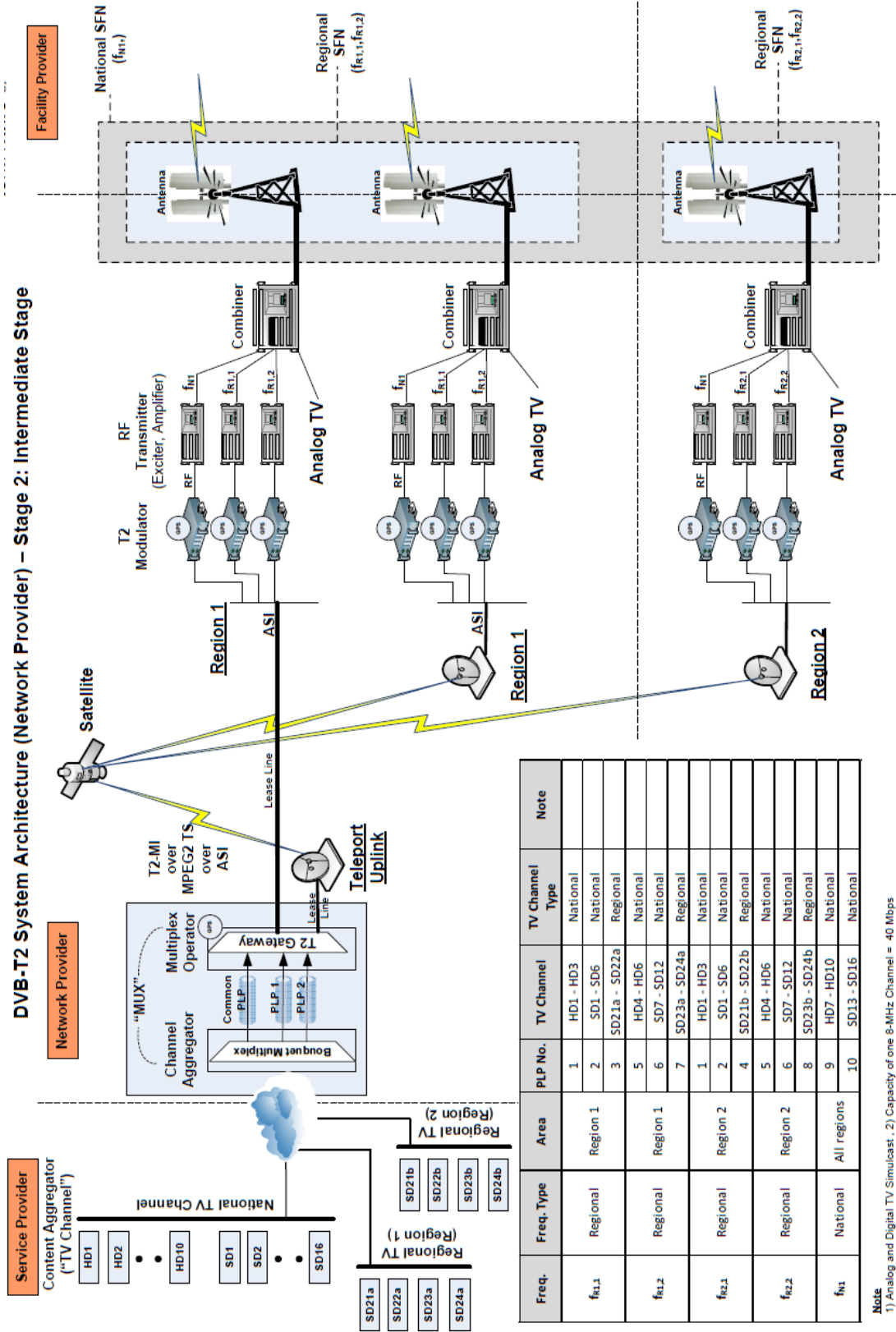

Freq.	Freq. Type	Area	PLP No.	TV Channel	TV Channel Type	Note
f _{R1.1}	Regional	Region 1	1	HD1 - HD3	National	
			2	SD1 - SD6	National	
			3	SD21a - SD22a	Regional	
f _{R1.2}	Regional	Region 1	5	HD4 - HD6	National	
			6	SD7 - SD12	National	
f _{R2.1}	Regional	Region 2	1	HD1 - HD3	National	
			2	SD1 - SD6	National	
f _{R2.2}	Regional	Region 2	4	SD21b - SD22b	Regional	
			5	HD4 - HD6	National	
			6	SD7 - SD12	National	
f _{N1}	National	All regions	8	SD23b - SD24b	Regional	
			9	HD7 - HD10	National	
			10	SD13 - SD16	National	

Note
 1) Analog and Digital TV Simulcast . 2) Capacity of one 8-MHz Channel = 40 Mbps
 3) HDTV data rate = 8 Mbps. 4) SDTV data rate = 2 Mbps

ตัวอย่าง Network Architecture ของวิทยุโทรทัศน์ในระบบดิจิทัล

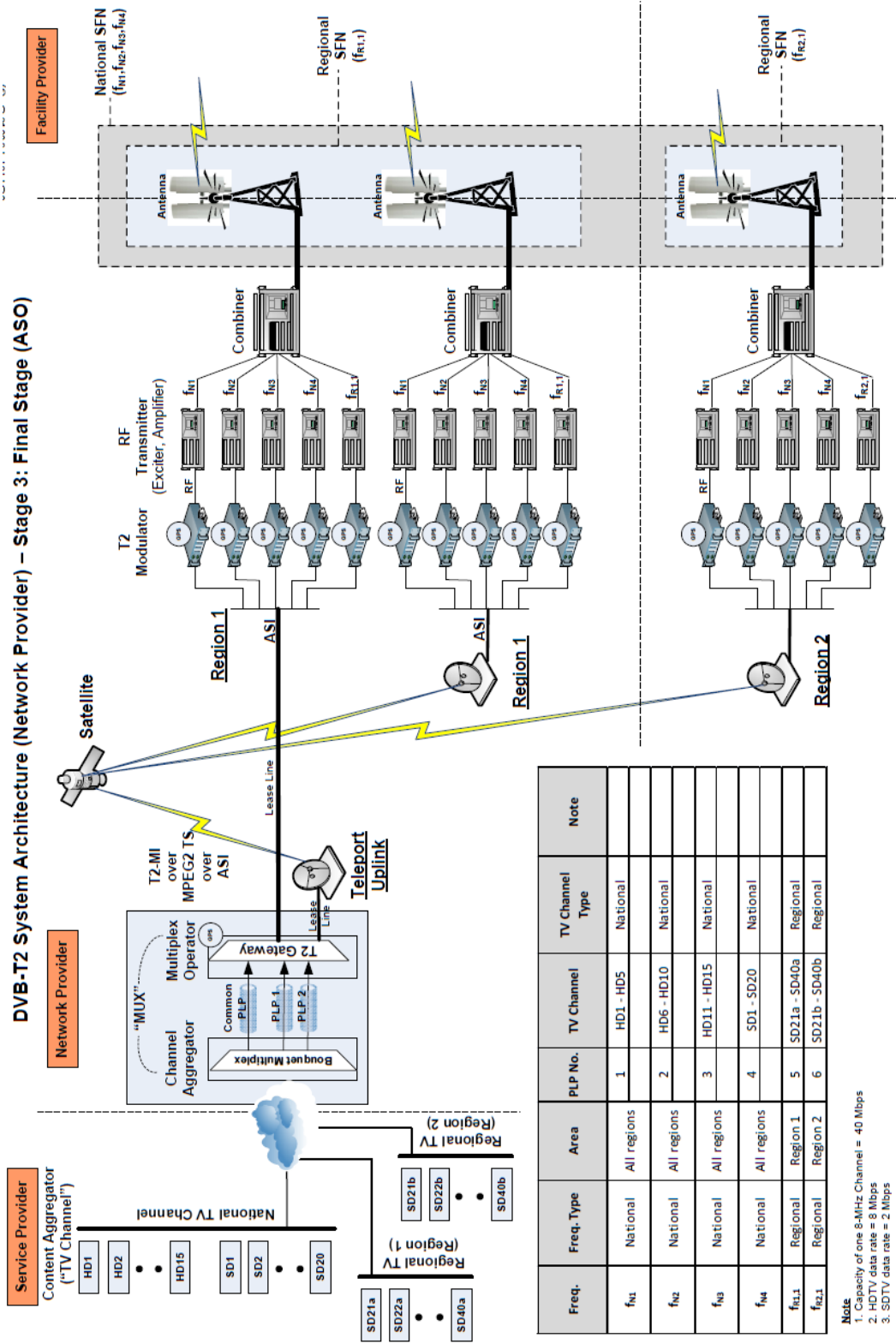

ภาคผนวก ง

สถาปัตยกรรมโครงข่าย (Network Architecture)

๑. ข้อมูลสถานีส่งสัญญาณ และสถานีทวนสัญญาณ มีรายละเอียด ดังนี้

๑.๑ ให้ระบุพิกัดภูมิศาสตร์ (Geographic Coordinates) และรายละเอียดสถานที่ตั้งของสถานีส่งสัญญาณทั้งหมด เช่น ที่ตั้งของอาคาร ชั้น ห้อง บ้านเลขที่ ตำบล อำเภอ จังหวัด ประเทศ เป็นต้น

๑.๒ ให้ระบุพิกัดภูมิศาสตร์ (Geographic Coordinates) และรายละเอียดสถานที่ตั้งของสถานีทวนสัญญาณทั้งหมด เช่น ที่ตั้งของอาคาร ชั้น ห้อง บ้านเลขที่ ตำบล อำเภอ จังหวัด ประเทศ เป็นต้น

๑.๓ หากมีการให้บริการโครงข่ายการสื่อสารผ่านดาวเทียม ให้ระบุพิกัดภูมิศาสตร์ (Geographic Coordinates) และรายละเอียดสถานที่ตั้งของสถานีส่งภาคพื้นดินไปยังดาวเทียมที่ใช้งาน (Uplink Station) ชื่อดาวเทียมที่ใช้งาน ประเทศเจ้าของดาวเทียมที่ใช้งาน ตำแหน่งวงโคจรของดาวเทียมที่ใช้งาน และสถานีรับภาคพื้นดินของดาวเทียมที่ใช้งาน (Downlink Station) (หากมี)

๒. ข้อมูลโครงข่าย มีรายละเอียด ดังนี้

๒.๑ ให้แสดงรายละเอียดพื้นที่ให้บริการ (Coverage Area Service) ของโครงข่ายแต่ละประเภทที่ให้บริการ หากมีการให้บริการโครงข่ายการสื่อสารผ่านดาวเทียมต้องแสดงขอบเขตพื้นที่การให้บริการดาวเทียม (Footprint) ด้วย

๒.๒ ให้แสดงแผนภาพรวมโครงข่าย (Network Diagram) พร้อมรายละเอียดเส้นทาง (Routing) ที่ให้บริการจากสถานีส่งสัญญาณไปยังเครื่องรับที่ให้ผู้รับชมเข้าถึง หากมีหลายเส้นทาง หรือหลายทอดช่วง ต้องแสดงรายละเอียดดังกล่าวทั้งหมด

๒.๓ ให้แสดงรายละเอียดโครงข่ายแต่ละประเภทที่ให้บริการทั้งหมด ดังนี้

๒.๓.๑ ให้ระบุรายละเอียดโครงข่ายแต่ละประเภทที่เป็นโครงข่ายของตนเอง

๒.๓.๒ หากมีการใช้โครงข่ายของผู้อื่นหรือเครือข่ายเฉพาะกลุ่มอื่นใด ให้ระบุรายละเอียดของโครงข่ายหรือเครือข่ายเฉพาะกลุ่มที่ใช้นั้น

๒.๓.๓ หากมีการใช้โครงข่ายอินเทอร์เน็ต ให้ระบุโครงข่ายของผู้ให้บริการอินเทอร์เน็ต (ISP: Internet Service Provider) ที่ใช้ส่งสัญญาณ

๒.๓.๔ หากมีการใช้เพียงบางส่วนของโครงข่ายด้วยเงื่อนไขเชิงพื้นที่ ให้ระบุรายละเอียดและแสดงพื้นที่ให้บริการเฉพาะส่วนที่ใช้นั้น

๒.๔ หากมีการให้บริการผ่านโครงข่ายระบบอื่นๆ ทั้งแบบที่ต้องขอรับการจัดสรรคลื่นความถี่และไม่ต้องขอรับการจัดสรรคลื่นความถี่ ต้องแสดงรายละเอียดความถี่ ช่องสัญญาณ (Signal Channel) กำลังส่ง ทิศทาง ชนิด และประเภทเสาส่ง

๓. ข้อมูลการใช้สื่อกลางในการส่งสัญญาณเชิงเทคนิค มีรายละเอียด ดังนี้

๓.๑ ให้ระบุประเภทเทคโนโลยีที่ใช้ส่งสัญญาณ หากใช้เทคโนโลยีผสมผสานให้ระบุทุกเทคโนโลยีที่เกี่ยวข้อง

๓.๒ ให้แสดงรายละเอียดวิธีการเข้ารหัส (Encryption) หรือเงื่อนไขการเข้าถึง (Conditional Access) (หากมี)

๓.๓ หากมีการให้บริการโครงข่ายการสื่อสารผ่านดาวเทียม ต้องแสดงรายละเอียดชื่อช่อง (Transponder Name) ความถี่ (Down Frequency) โพลาไรเซชัน (Polarization) ซิมโบเรท (Symbol Rate)

ตัวอย่าง Network Diagram ของโทรทัศน์ดาวเทียม (Satellite TV)
ปรับคำให้สอดคล้องกันทั้งหมดในร่างประกาศ เช่น แบบจำลองโครงข่าย/ NETWORK DIAGRAM/
NETWORK ARCHITECTURE

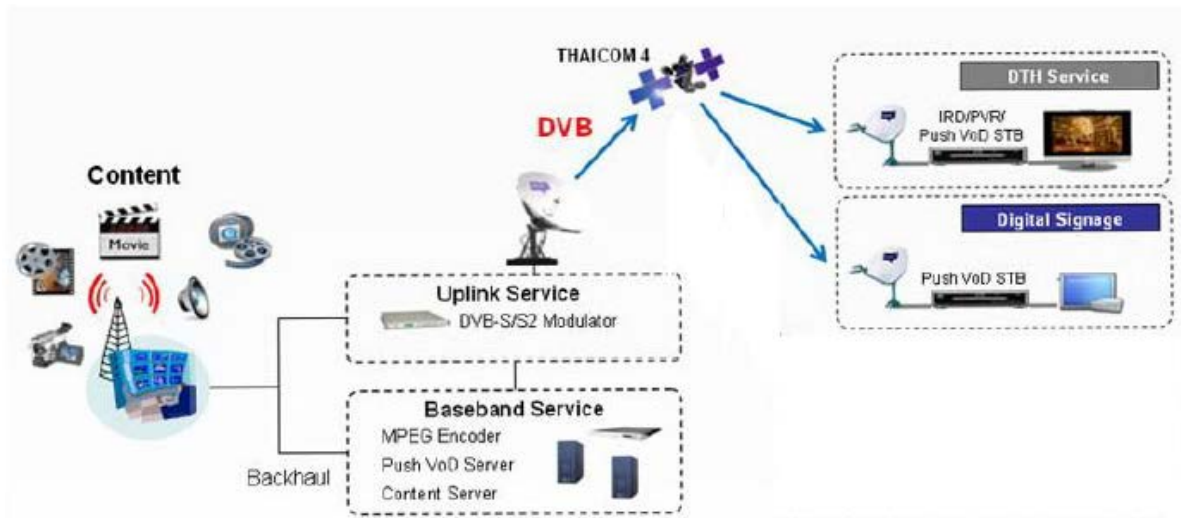

ตัวอย่าง Network Configuration ของโทรทัศน์ดาวเทียม (Satellite TV)

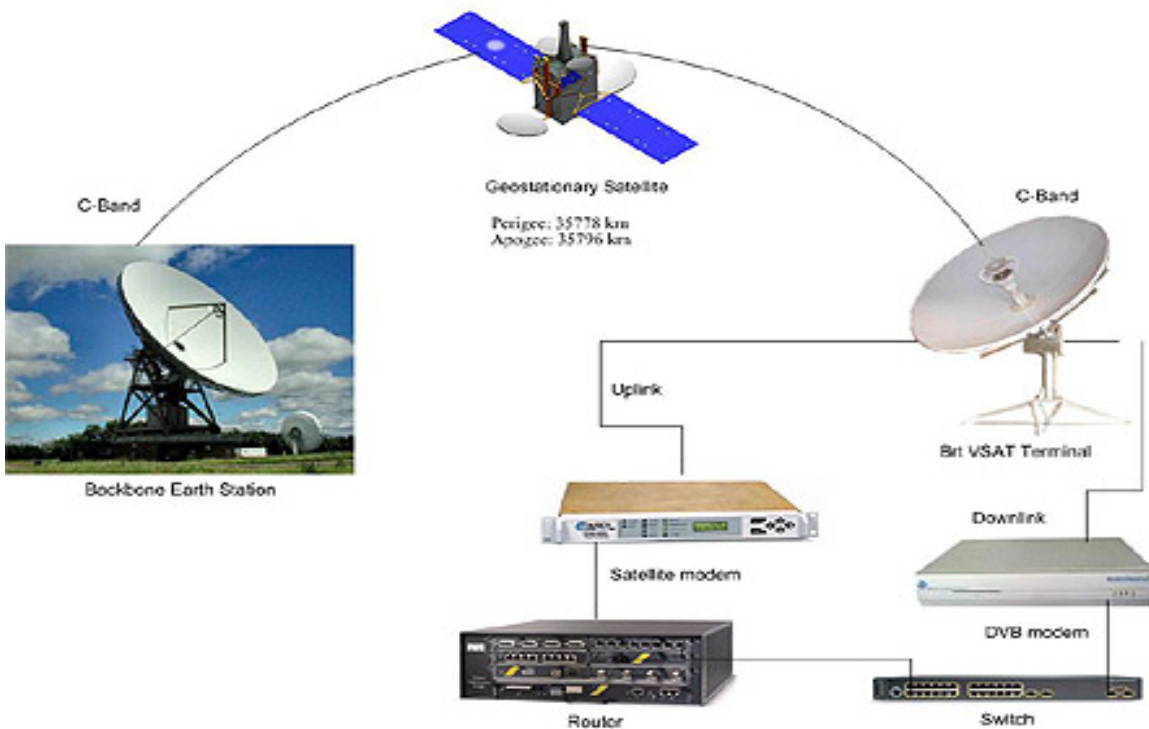

ตัวอย่าง Network Diagram ของโทรทัศน์ทางสาย (Cable TV)

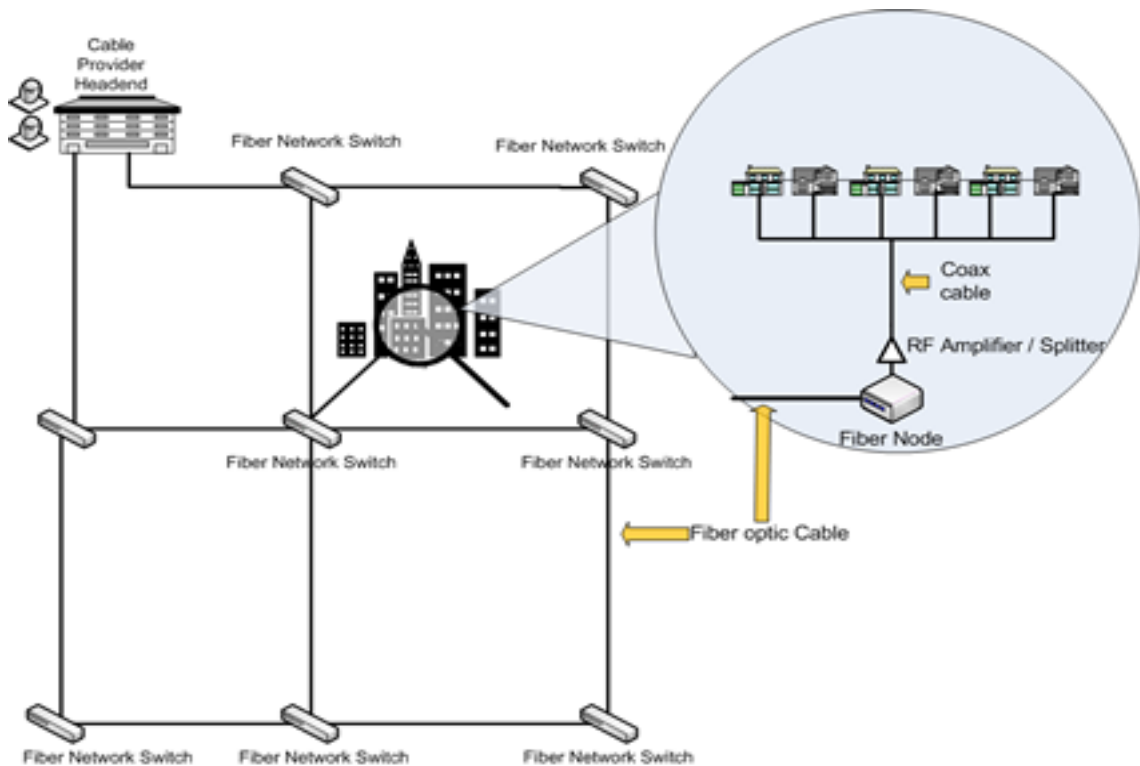

ตัวอย่าง Network Configuration ของโทรทัศน์ทางสาย (Cable TV)

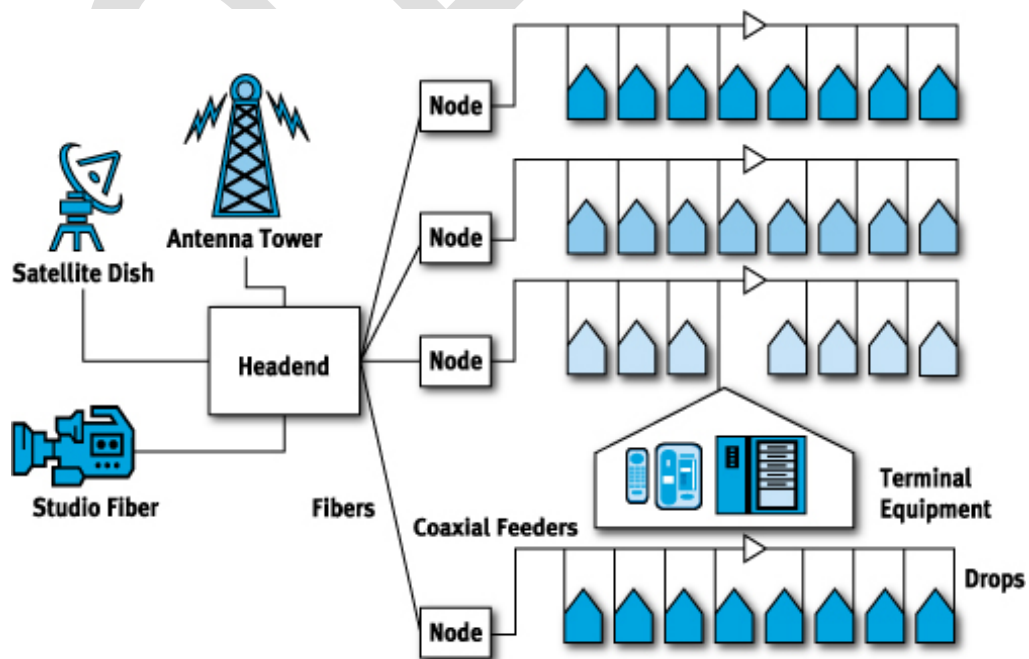

ตัวอย่าง Network Diagram ของโทรทัศน์ไอพี (IPTV)

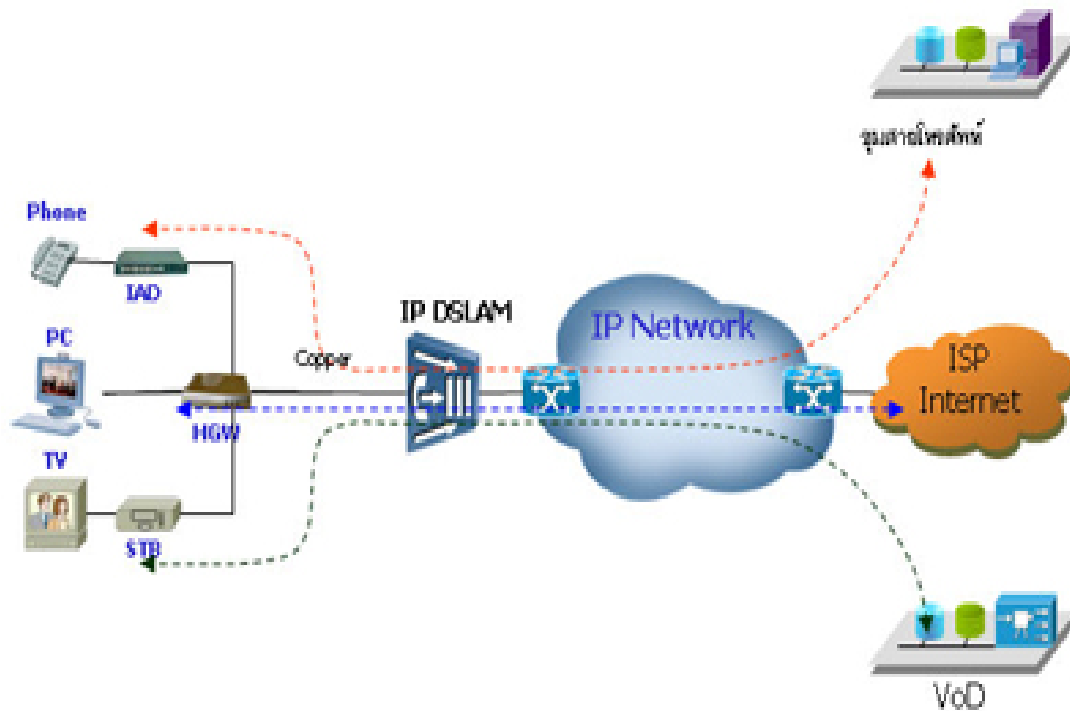

ตัวอย่าง Network Configuration ของโทรทัศน์ไอพี (IPTV)

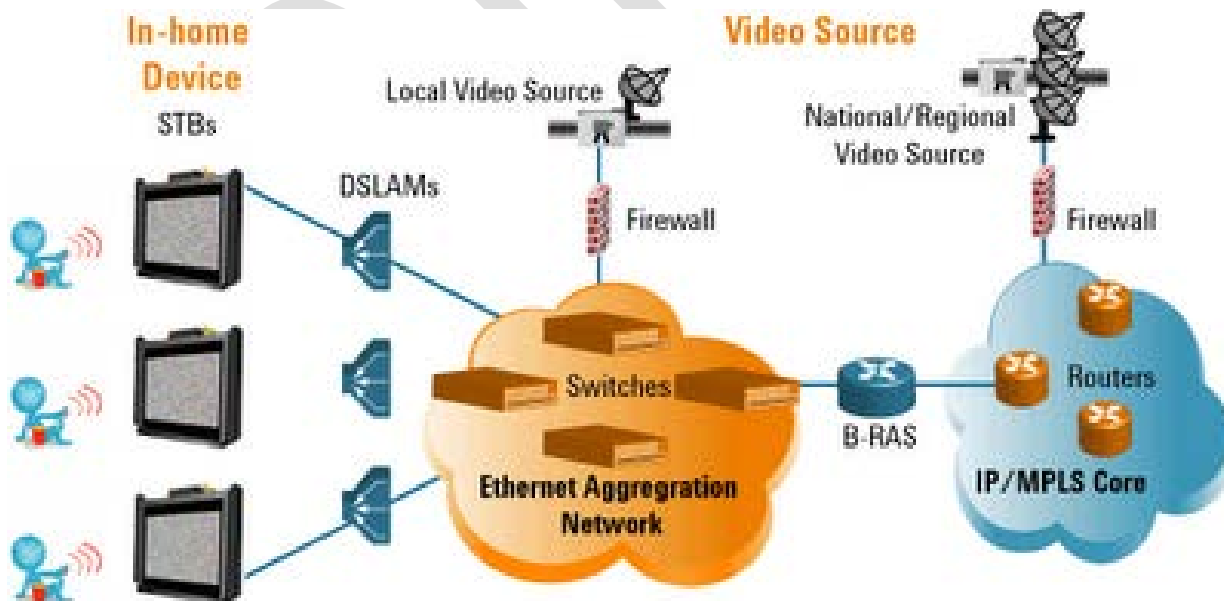



สำนักงาน กสทช.

แบบคำขอรับ
ใบอนุญาตประกอบกิจการกระจายเสียงหรือ
โทรทัศน์ สำหรับให้บริการโครงข่ายกระจายเสียง
หรือโทรทัศน์

หมายเลขเอกสาร
แบบ ปส.๐๓

หน้า ๑ จาก ๗

เลขรับที่
.....

การยื่นขอรับใบอนุญาต

- [...] ยื่นขอรับใบอนุญาตใหม่
- [...] ยื่นขอประกอบกิจการกระจายเสียงหรือกิจการโทรทัศน์เพิ่มเติม [] ใบอนุญาตเดิมเลขที่.....
- [...] ยื่นขอรับใบอนุญาตใหม่กรณีใบอนุญาตเดิมสิ้นอายุ [] ใบอนุญาตเดิมเลขที่.....วัน
หมดอายุ.....

ส่วนที่ ๑. ข้อมูลผู้ขอรับใบอนุญาต (โปรดกรอกรายละเอียดให้ครบถ้วน)

๑.๑ ชื่อนิติบุคคล.....
Homepage.....

๑.๒ ที่อยู่ปัจจุบัน/สถานที่ติดต่อ เลขที่.....ตรอก/ซอย.....
ถนน.....แขวง/ตำบล.....
เขต/อำเภอ.....จังหวัด.....รหัสไปรษณีย์.....
โทรศัพท์.....โทรสาร.....E-mail.....

๑.๓ ชื่อผู้มีอำนาจกระทำการ (บุคคลที่ ๑).....
ตำแหน่ง.....โทรศัพท์.....
โทรสาร.....E-mail.....

๑.๔ ชื่อผู้มีอำนาจกระทำการ (บุคคลที่ ๒).....
ตำแหน่ง.....โทรศัพท์.....
โทรสาร.....E-mail.....

๑.๕ ชื่อผู้มีอำนาจกระทำการ (บุคคลที่ ๓).....
ตำแหน่ง.....โทรศัพท์.....
โทรสาร.....E-mail.....

๑.๖ ชื่อบุคคลที่สามารถติดต่อได้.....
ตำแหน่ง.....โทรศัพท์.....
โทรสาร.....E-mail.....

 สำนักงาน กสทช.	แบบคำขอรับ ใบอนุญาตประกอบกิจการกระจายเสียงหรือ โทรทัศน์ สำหรับให้บริการโครงข่ายกระจายเสียง หรือโทรทัศน์	หมายเลขเอกสาร แบบ ปส.๐๓
		หน้า ๒ จาก ๗
		เลขรับที่

ส่วนที่ ๒. รายละเอียดข้อมูลการให้บริการโครงข่ายกระจายเสียงหรือโทรทัศน์ (โปรดกรอกรายละเอียดให้ครบถ้วน)

๒.๑ ระบุเขตพื้นที่ให้บริการที่ประสงค์จะดำเนินการให้ชัดเจน
๒.๒ ลักษณะและประเภทการให้บริการโครงข่ายกระจายเสียงหรือโทรทัศน์
<input type="checkbox"/> ให้เช่าใช้โครงข่ายกระจายเสียงเพื่อให้บริการกระจายเสียง <input type="checkbox"/> ให้เช่าใช้โครงข่ายโทรทัศน์เพื่อให้บริการโทรทัศน์ <input type="checkbox"/> ให้เชื่อมต่อโครงข่ายกระจายเสียงเพื่อให้บริการกระจายเสียง <input type="checkbox"/> ให้เชื่อมต่อโครงข่ายโทรทัศน์เพื่อให้บริการโทรทัศน์ <input type="checkbox"/> ประสงค์จะสร้างโครงข่ายกระจายเสียงใหม่เพื่อให้บริการกระจายเสียง <input type="checkbox"/> ประสงค์จะสร้างโครงข่ายโทรทัศน์ใหม่เพื่อให้บริการโทรทัศน์
๒.๓ ประเภทโครงข่ายกระจายเสียงหรือโทรทัศน์
<input type="checkbox"/> โครงข่ายกระจายเสียงหรือโทรทัศน์ทางสาย (Wireline Network) <ul style="list-style-type: none"> <input type="checkbox"/> โครงข่ายสายทองแดง (Copper Wire Network) <input type="checkbox"/> โครงข่ายเคเบิล (Coaxial Network) <input type="checkbox"/> โครงข่ายใยแก้วนำแสง (Fiber Optic Network) <input type="checkbox"/> โครงข่ายสายไฟฟ้า (Power Line Network) <input type="checkbox"/> อื่น ๆ ได้แก่..... <input type="checkbox"/> โครงข่ายกระจายเสียงหรือโทรทัศน์ไร้สาย (Wireless Network) <ul style="list-style-type: none"> <input type="checkbox"/> โครงข่ายคลื่นความถี่ภาคพื้นดิน (Terrestrial Radio Waves Network) <input type="checkbox"/> โครงข่ายการสื่อสารผ่านดาวเทียม (Satellite Network) <input type="checkbox"/> อื่น ๆ ได้แก่..... <input type="checkbox"/> โครงข่ายระบบอื่น (Other Network) ได้แก่.....

 สำนักงาน กสทช.	แบบคำขอรับ ใบอนุญาตประกอบกิจการกระจายเสียงหรือ โทรทัศน์ สำหรับให้บริการโครงข่ายกระจายเสียง หรือโทรทัศน์	หมายเลขเอกสาร แบบ ปส.๐๓
		หน้า ๓ จาก ๗
		เลขรับที่

ส่วนที่ ๓. เอกสารประกอบคำขอ

๓.๑ หลักฐานนิติบุคคล
<p>[...] สำเนาหนังสือรับรองการจดทะเบียนนิติบุคคล หนังสือบริคณห์สนธิ และข้อบังคับนิติบุคคล</p> <p>[...] สำเนาบัตรประจำตัวประชาชน และสำเนาทะเบียนบ้านของผู้มีอำนาจกระทำการผูกพันนิติบุคคล</p> <p>[...] หนังสือมอบอำนาจตามกฎหมาย พร้อมสำเนาบัตรประจำตัวประชาชนและสำเนาทะเบียนบ้านของผู้มอบอำนาจและผู้รับมอบอำนาจ ในกรณีที่มีการมอบอำนาจให้ดำเนินการแทน</p> <p>[...] อื่น ๆ ได้แก่.....</p>
๓.๒ เอกสารข้อมูลด้านการบริหารจัดการ (ภาคผนวก ข)
<p>[...] ผังโครงสร้างการบริหารจัดการองค์กร (Organization Chart)</p> <p>[...] ข้อมูลนิติบุคคล (Corporate Profile) เกี่ยวกับ</p> <p style="padding-left: 40px;">[...] รายชื่อ ที่อยู่ และสัญชาติของบุคคลผู้มีอำนาจกระทำการผูกพันผู้ขอรับใบอนุญาตและของกรรมการ</p> <p style="padding-left: 40px;">[...] รายชื่อ ที่อยู่ และสัญชาติของผู้ลงทุนหรือผู้ถือหุ้นอันเป็นทุนแต่ละราย และสัดส่วนการถือหุ้นทั้งหมดของผู้ขอรับใบอนุญาต พร้อมสิทธิออกเสียงลงคะแนนของผู้ลงทุนหรือผู้ถือหุ้นอันเป็นทุนแต่ละรายตามกฎหมายหรือตามข้อบังคับหรือตามข้อตกลงของผู้ขอรับใบอนุญาต</p> <p>[...] อื่น ๆ ได้แก่.....</p>



สำนักงาน กสทช.

แบบคำขอรับ
ใบอนุญาตประกอบกิจการกระจายเสียงหรือ
โทรทัศน์ สำหรับให้บริการโครงข่ายกระจายเสียง
หรือโทรทัศน์

หมายเลขเอกสาร
แบบ ปส.๐๓

หน้า ๔ จาก ๗

เลขรับที่
.....

๓.๓ ข้อมูลเกี่ยวกับฐานะทางการเงินที่ผ่านการตรวจสอบจากผู้สอบบัญชีรับอนุญาต (ภาคผนวก ค)

- [...] กรณีนิติบุคคลที่จัดตั้งขึ้นเกินห้าปี หรือนิติบุคคลที่จัดตั้งขึ้นไม่ถึงห้าปี
 - [...] รายงานการให้บริการที่ผ่านมาของผู้ขอรับใบอนุญาตย้อนหลัง.....ปี ประกอบด้วย
 - [...] รายงานงบดุล
 - [...] งบกำไรขาดทุน
 - [...] งบกระแสเงินสดพร้อมด้วยข้อมูลอัตราส่วนทางการเงินที่คำนวณจากรายงานดังกล่าว
 - [...] ข้อมูลโครงสร้างรายได้ที่แบ่งตามประเภทการให้บริการ
 - [...] ผลการวิเคราะห์หรือความเห็นที่พิจารณาได้ว่าจะเป็นประโยชน์ต่อการประเมินฐานะการเงิน
 - [...] ผลการดำเนินงานย้อนหลัง.....ปี ของผู้ขอรับใบอนุญาต
- [...] กรณีนิติบุคคลที่จัดตั้งขึ้นใหม่ไม่ถึงหนึ่งปีให้จัดส่ง
 - [...] รายงานเกี่ยวกับฐานะการเงิน
 - [...] ผลการดำเนินงานของผู้ถือหุ้นใหญ่ในนิติบุคคลที่ขอรับใบอนุญาตเพียงระยะเวลาสามปีย้อนหลัง (ถ้ามี)
 - [...] ข้อมูลที่แสดงถึงศักยภาพทางการเงินของนิติบุคคล ได้แก่
 - [...] รายละเอียดดวงเงินสินเชื่อที่ได้รับจากสถาบันการเงิน
 - [...] หนังสือยืนยันยอดบัญชีเงินฝากที่ได้รับจากสถาบันการเงิน
- [...] อื่น ๆ ได้แก่.....



สำนักงาน กสทช.

แบบคำขอรับ
ใบอนุญาตประกอบกิจการกระจายเสียงหรือ
โทรทัศน์ สำหรับให้บริการโครงข่ายกระจายเสียง
หรือโทรทัศน์

หมายเลขเอกสาร
แบบ ปส.๐๓

หน้า ๕ จาก ๗

เลขรับที่
.....

๓.๔ ข้อมูลแผนการประกอบกิจการ

[...] แผนการให้บริการ ประกอบด้วย

- [...] วัตถุประสงค์ของการให้บริการ
- [...] ขอบเขตพื้นที่ในการให้บริการโครงข่ายกระจายเสียงหรือโทรทัศน์
- [...] คุณภาพของการให้บริการ
- [...] นโยบายการตลาดหรือการแข่งขัน
- [...] แนวทางการพัฒนาการให้บริการ
- [...] แนวทางการคุ้มครองผู้ใช้บริการ หรือการรับเรื่องร้องเรียนจากผู้ใช้บริการ
- [...] อื่น ๆ ได้แก่.....

[...] แผนการลงทุน และแผนการจัดหาเงินทุน ประกอบด้วย

- [...] แหล่งที่มาของการจัดหาเงินทุน
- [...] ความรู้ความเชี่ยวชาญของผู้บริหาร
- [...] สมมุติฐานในการจัดทำแผน
- [...] ปัจจัยเสี่ยงที่อาจมีผลกระทบต่อแผน
- [...] แนวทางการพัฒนากิจการของผู้ขอรับใบอนุญาต
- [...] อื่น ๆ ได้แก่.....

๓.๕ ข้อมูลด้านเทคนิคและเทคโนโลยี (ภาคผนวก ง)

- [...] สถาปัตยกรรมโครงข่าย
- [...] อุปกรณ์โครงข่าย
- [...] รายละเอียดการมีและใช้เครื่องวิทยุคมนาคม และการตั้งสถานีวิทยุคมนาคมตามกฎหมายว่าด้วยวิทยุคมนาคม
- [...] จุดให้เข้าใช้โครงข่าย และขอบเขตพื้นที่การให้บริการโครงข่าย
- [...] อื่น ๆ ได้แก่.....

๓.๖ ข้อมูลเกี่ยวกับสิทธิในทางทรัพย์สินทางปัญญา

๓.๗ ข้อมูลเกี่ยวกับการบริการโดยทั่วถึงและบริการเพื่อสังคม

 สำนักงาน กสทช.	แบบคำขอรับ ใบอนุญาตประกอบกิจการกระจายเสียงหรือ โทรทัศน์ สำหรับให้บริการโครงข่ายกระจายเสียง หรือโทรทัศน์	หมายเลขเอกสาร แบบ ปส.๐๓
		หน้า ๖ จาก ๗
		เลขรับที่

ส่วนที่ ๔ คำรับรองของผู้ขอรับใบอนุญาต

๔.๑ ข้าพเจ้าขอรับรองว่าเป็นผู้มีคุณสมบัติครบถ้วนตามที่กำหนดทุกประการและข้อมูลที่ปรากฏในแบบคำขอนี้พร้อมเอกสารหลักฐานประกอบการพิจารณาขอรับใบอนุญาตถูกต้องครบถ้วนและเป็นความจริง

๔.๒ กรณีปรากฏในภายหลังว่าข้าพเจ้าขาดคุณสมบัติข้อหนึ่งข้อใด หรือทำเอกสารหลักฐานอันเป็นเท็จ ข้าพเจ้ายินยอมให้คณะกรรมการยกเลิก หรือเพิกถอนใบอนุญาตได้ทันที

๔.๓ ข้าพเจ้ายินยอมปฏิบัติตามหลักเกณฑ์ หรือเงื่อนไขข้อกำหนดใดๆ อันเกี่ยวข้องกับการจัดสรรรายได้จากการให้บริการให้แก่กองทุนวิจัยและพัฒนากิจการกระจายเสียง กิจการโทรทัศน์ และกิจการโทรคมนาคม เพื่อประโยชน์สาธารณะ

๔.๔ ข้าพเจ้าได้อ่านและเข้าใจหลักเกณฑ์ตามประกาศ กสทช. เรื่องหลักเกณฑ์และวิธีการอนุญาตให้บริการโครงข่ายกระจายเสียงหรือโทรทัศน์ทั้งหมดแล้วและยินยอมปฏิบัติตามโดยไม่มีเงื่อนไขใดๆ

ลงชื่อ.....ผู้ขอรับใบอนุญาต (บุคคลที่ ๑)
 (.....)

วัน/เดือน/ปี.....

ลงชื่อ.....ผู้ขอรับใบอนุญาต (บุคคลที่ ๒)
 (.....)

วัน/เดือน/ปี.....

ลงชื่อ.....ผู้ขอรับใบอนุญาต (บุคคลที่ ๓)
 (.....)

วัน/เดือน/ปี.....

 สำนักงาน กสทช.	แบบคำขอรับ ใบอนุญาตประกอบกิจการกระจายเสียงหรือ โทรทัศน์ สำหรับให้บริการโครงข่ายกระจายเสียง หรือโทรทัศน์	หมายเลขเอกสาร แบบ ปส.๐๓
		หน้า ๗ จาก ๗
		เลขรับที่

สำหรับเจ้าหน้าที่

คำขอ : <input type="checkbox"/> เรียบร้อย <input type="checkbox"/> ไม่เรียบร้อย	
เอกสารประกอบครบถ้วนตามประกาศ : <input type="checkbox"/> ครบถ้วน <input type="checkbox"/> ไม่ครบถ้วน	
ความเห็นเจ้าหน้าที่ผู้ตรวจสอบคำขอ	
วันที่รับคำขอ :	เจ้าหน้าที่ผู้ตรวจสอบคำขอ :
บันทึกมอบหมายงาน	Note