



ประกาศสำนักงานคณะกรรมการกิจการกระจายเสียง กิจการโทรทัศน์ และกิจการโทรคมนาคมแห่งชาติ
เรื่อง ประกวดราคาซื้ออุปกรณ์ชุดตรวจสอบการใช้ความถี่วิทยุของระบบจัดเก็บข้อมูลสำหรับงานตรวจสอบ
ควบคุมระยะไกลขนาดเล็ก (Automatic Frequency Monitoring Site) ระยะที่ ๒ ด้วยวิธีประกวดราคา
อิเล็กทรอนิกส์ (e-bidding)

สำนักงานคณะกรรมการกิจการกระจายเสียง กิจการโทรทัศน์ และกิจการโทรคมนาคมแห่งชาติ
มีความประสงค์จะประกวดราคาซื้ออุปกรณ์ชุดตรวจสอบการใช้ความถี่วิทยุของระบบจัดเก็บข้อมูลสำหรับงาน
ตรวจสอบควบคุมระยะไกลขนาดเล็ก (Automatic Frequency Monitoring Site) ระยะที่ ๒ ด้วยวิธีประกวดราคา
อิเล็กทรอนิกส์ (e-bidding) ราคาของงานซื้อในการประกวดราคาครั้งนี้ เป็นเงินทั้งสิ้น
๑๙,๕๙๐,๙๕๑.๐๐ บาท (สิบเก้าล้านห้าแสนเก้าหมื่นเก้าร้อยห้าสิบบาทถ้วน)

ผู้ยื่นข้อเสนอจะต้องมีคุณสมบัติ ดังต่อไปนี้

๑. มีความสามารถตามกฎหมาย
๒. ไม่เป็นบุคคลล้มละลาย
๓. ไม่อยู่ระหว่างเลิกกิจการ
๔. ไม่เป็นบุคคลซึ่งอยู่ระหว่างถูกระงับการยื่นข้อเสนอหรือทำสัญญากับหน่วยงานของรัฐไว้ชั่วคราว
เนื่องจากเป็นผู้ที่ไม่ผ่านเกณฑ์การประเมินผลการปฏิบัติงานของผู้ประกอบการตามระเบียบที่รัฐมนตรีว่าการกระทรวง
การคลังกำหนดตามที่ประกาศเผยแพร่ในระบบเครือข่ายสารสนเทศของกรมบัญชีกลาง
๕. ไม่เป็นบุคคลซึ่งถูกระงับชื่อไว้ในบัญชีรายชื่อผู้ทำงานและแจ้งเวียนชื่อให้เป็นผู้ทำงานของหน่วยงาน
ของรัฐในระบบเครือข่ายสารสนเทศของกรมบัญชีกลาง ซึ่งรวมถึงนิติบุคคลที่ผู้ทำงานเป็นหุ้นส่วน ผู้จัดการ กรรมการ
ผู้จัดการ ผู้บริหาร ผู้มีอำนาจในการดำเนินงานในกิจการของนิติบุคคลนั้น
๖. มีคุณสมบัติและไม่มีลักษณะต้องห้ามตามที่คณะกรรมการนโยบายการจัดซื้อจัดจ้างและการบริหาร
พัสดุภาครัฐกำหนดในราชกิจจานุเบกษา
๗. เป็นนิติบุคคลผู้มีอาชีพขายพัสดุที่ประกวดราคาอิเล็กทรอนิกส์ดังกล่าว
๘. ไม่เป็นผู้มีผลประโยชน์ร่วมกันกับผู้ยื่นข้อเสนอรายอื่นที่เข้ายื่นข้อเสนอให้แก่ สำนักงาน กสทช.
ณ วันประกาศประกวดราคาอิเล็กทรอนิกส์ หรือไม่เป็นผู้กระทำการอันเป็นการขัดขวางการแข่งขันอย่างเป็นธรรมใน
การประกวดราคาอิเล็กทรอนิกส์ครั้งนี้
๙. ไม่เป็นผู้ได้รับเอกสิทธิ์หรือความคุ้มกัน ซึ่งอาจปฏิเสธไม่ยอมขึ้นศาลไทย เว้นแต่รัฐบาลของผู้ยื่นข้อ
เสนอได้มีคำสั่งให้สละเอกสิทธิ์ความคุ้มกันเช่นนั้น
๑๐. ผู้ยื่นข้อเสนอต้องลงทะเบียนในระบบจัดซื้อจัดจ้างภาครัฐด้วยอิเล็กทรอนิกส์ (Electronic
Government Procurement: e - GP) ของกรมบัญชีกลาง

ผู้ยื่นข้อเสนอ ...

๑๑. ผู้ยื่นข้อเสนอต้องเป็นผู้ผลิต หรือสาขาของผู้ผลิต หรือตัวแทนจำหน่ายที่ได้รับการแต่งตั้งจากผู้ผลิต หรือสาขาของผู้ผลิตให้เป็นตัวแทนจำหน่ายในประเทศไทยสำหรับอุปกรณ์หลักตามขอบเขตของงานฯ รายการ ข้อ ๔.๓.๑ ข้อ ๔.๓.๒ และข้อ ๔.๓.๓

ผู้ยื่นข้อเสนอต้องยื่นข้อเสนอและเสนอราคาทางระบบจัดซื้อจัดจ้างภาครัฐด้วยอิเล็กทรอนิกส์ ในวันที่ ๒๐ มิถุนายน ๒๕๖๒ ระหว่างเวลา ๐๘.๓๐ น. ถึง ๑๖.๓๐ น.

ผู้สนใจสามารถขอรับเอกสารประกวดราคาอิเล็กทรอนิกส์ โดยดาวน์โหลดเอกสารผ่านทางระบบจัดซื้อจัดจ้างภาครัฐด้วยอิเล็กทรอนิกส์ตั้งแต่วันที่ประกาศจนถึงก่อนวันเสนอราคา

ผู้สนใจสามารถดูรายละเอียดได้ที่เว็บไซต์ www.nbtcc.go.th หรือ www.gprocurement.go.th หรือ สอบถามทางโทรศัพท์หมายเลข ๐๒-๒๗๑-๗๖๐๐ ต่อ ๔๐๑๑ ในวันและเวลาราชการ

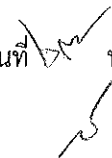
ประกาศ ณ วันที่  พฤษภาคม พ.ศ. ๒๕๖๒

(นายไตรรัตน์ วิริยะศิริกุล)

รองเลขาธิการ กสทช. ปฏิบัติการแทน

เลขาธิการ กสทช.

หมายเหตุ ผู้ประกอบการสามารถจัดเตรียมเอกสารประกอบการเสนอราคา (เอกสารส่วนที่ ๑ และเอกสารส่วนที่ ๒) ในระบบ e-GP ได้ตั้งแต่วันที่ ขอรับเอกสารจนถึงวันเสนอราคา



เอกสารประกวดราคาซื้อด้วยวิธีประกวดราคาอิเล็กทรอนิกส์ (e-bidding)

เลขที่ ๔๗/๒๕๖๒

การซื้ออุปกรณ์ชุดตรวจสอบการใช้ความถี่วิทยุของระบบจัดเก็บข้อมูลสำหรับงาน
ตรวจสอบควบคุมระยะไกลขนาดเล็ก (Automatic Frequency Monitoring Site) ระยะที่ ๒
ตามประกาศ สำนักงานคณะกรรมการกิจการกระจายเสียง กิจการโทรทัศน์ และกิจการโทรคมนาคมแห่งชาติ
ลงวันที่ ๒๙ พฤษภาคม ๒๕๖๒

สำนักงานคณะกรรมการกิจการกระจายเสียง กิจการโทรทัศน์ และกิจการโทรคมนาคมแห่งชาติ
ซึ่งต่อไปนี้จะเรียกว่า "สำนักงาน" มีความประสงค์จะประกวดราคาซื้ออุปกรณ์ชุดตรวจสอบการใช้ความถี่วิทยุของระบบ
จัดเก็บข้อมูลสำหรับงานตรวจสอบควบคุมระยะไกลขนาดเล็ก (Automatic Frequency Monitoring Site)
ระยะที่ ๒ ด้วยวิธีประกวดราคาอิเล็กทรอนิกส์ พัสตุที่จะซื้อนี้ต้องเป็นของแท้ ของใหม่ ไม่เคยใช้งานมาก่อน ไม่เป็น
ของเก่าเก็บ อยู่ในสภาพที่จะใช้งานได้ทันทีและมีคุณลักษณะเฉพาะตรงตามที่กำหนดไว้ในเอกสารประกวดราคาซื้อ
ด้วยวิธีประกวดราคาอิเล็กทรอนิกส์ฉบับนี้ โดยมีข้อแนะนำและข้อกำหนด ดังต่อไปนี้

๑. เอกสารแนบท้ายเอกสารประกวดราคาอิเล็กทรอนิกส์

- ๑.๑ รายละเอียดคุณลักษณะเฉพาะ
- ๑.๒ แบบใบเสนอราคาที่กำหนดไว้ในระบบการจัดซื้อจัดจ้างภาครัฐด้วยอิเล็กทรอนิกส์
- ๑.๓ แบบสัญญาซื้อขายทั่วไป
- ๑.๔ แบบหนังสือค้ำประกัน
 - (๑) หลักประกันการเสนอราคา
 - (๒) หลักประกันสัญญา
- ๑.๕ บทนิยาม
 - (๑) ผู้มีผลประโยชน์ร่วมกัน
 - (๒) การขัดขวางการแข่งขันอย่างเป็นธรรม
- ๑.๖ แบบบัญชีเอกสารที่กำหนดไว้ในระบบจัดซื้อจัดจ้างภาครัฐด้วยอิเล็กทรอนิกส์
 - (๑) บัญชีเอกสารส่วนที่ ๑
 - (๒) บัญชีเอกสารส่วนที่ ๒

๒. คุณสมบัติของผู้ยื่นข้อเสนอ

- ๒.๑ มีความสามารถตามกฎหมาย
- ๒.๒ ไม่เป็นบุคคลล้มละลาย
- ๒.๓ ไม่อยู่ระหว่างเลิกกิจการ

๒.๔ ไม่เป็นบุคคลซึ่งอยู่ระหว่างถูกระงับการยื่นข้อเสนอหรือทำสัญญากับหน่วยงานของรัฐไว้ชั่วคราว เนื่องจากเป็นผู้ที่ไม่ผ่านเกณฑ์การประเมินผลการปฏิบัติงานของผู้ประกอบการตามระเบียบที่รัฐมนตรีว่าการกระทรวงการคลังกำหนดตามที่ประกาศเผยแพร่ในระบบเครือข่ายสารสนเทศของกรมบัญชีกลาง

๒.๕ ไม่เป็นบุคคลซึ่งถูกระงับชื่อไว้ในบัญชีรายชื่อผู้ทำงานและแจ้งเวียนชื่อให้เป็นผู้ทำงานของหน่วยงานของรัฐในระบบเครือข่ายสารสนเทศของกรมบัญชีกลาง ซึ่งรวมถึงนิติบุคคลที่ผู้ทำงานเป็นหุ้นส่วน ผู้จัดการ กรรมการผู้จัดการ ผู้บริหาร ผู้มีอำนาจในการดำเนินงานในกิจการของนิติบุคคลนั้น

๒.๖ มีคุณสมบัติและไม่มีลักษณะต้องห้ามตามที่คณะกรรมการนโยบายการจัดซื้อจัดจ้างและการบริหารพัสดุภาครัฐกำหนดในราชกิจจานุเบกษา

๒.๗ เป็นนิติบุคคลผู้มีอาชีพขายพัสดุที่ประกวดราคาอิเล็กทรอนิกส์ดังกล่าว

๒.๘ ไม่เป็นผู้มีผลประโยชน์ร่วมกันกับผู้ยื่นข้อเสนอรายอื่นที่เข้ายื่นข้อเสนอให้แก่ สำนักงาน กสทช. ณ วันประกาศประกวดราคาอิเล็กทรอนิกส์ หรือไม่เป็นผู้กระทำการอันเป็นการขัดขวางการแข่งขันอย่างเป็นธรรมในการประกวดราคาอิเล็กทรอนิกส์ครั้งนี้

๒.๙ ไม่เป็นผู้ได้รับเอกสิทธิ์หรือความคุ้มกัน ซึ่งอาจปฏิเสธไม่ยอมขึ้นศาลไทย เว้นแต่รัฐบาลของผู้ยื่นข้อเสนอได้มีคำสั่งให้สละเอกสิทธิ์และความคุ้มกันเช่นนั้น

๒.๑๐ ผู้ยื่นข้อเสนอต้องลงทะเบียนในระบบจัดซื้อจัดจ้างภาครัฐด้วยอิเล็กทรอนิกส์ (Electronic Government Procurement: e - GP) ของกรมบัญชีกลาง

๒.๑๑ ผู้ยื่นข้อเสนอต้องเป็นผู้ผลิต หรือสาขาของผู้ผลิต หรือตัวแทนจำหน่ายที่ได้รับการแต่งตั้งจากผู้ผลิตหรือสาขาของผู้ผลิตให้เป็นตัวแทนจำหน่ายในประเทศไทยสำหรับอุปกรณ์หลักตามขอบเขตของงานฯ รายการข้อ ๔.๓.๑ ข้อ ๔.๓.๒ และข้อ ๔.๓.๓

๓. หลักฐานการยื่นข้อเสนอ

ผู้ยื่นข้อเสนอจะต้องเสนอเอกสารหลักฐานยื่นมาพร้อมกับการเสนอราคาทางระบบจัดซื้อจัดจ้างภาครัฐด้วยอิเล็กทรอนิกส์ โดยแยกเป็น ๒ ส่วน คือ

๓.๑ ส่วนที่ ๑ อย่างน้อยต้องมีเอกสารดังต่อไปนี้

(๑) ในกรณีผู้ยื่นข้อเสนอเป็นนิติบุคคล

(ก) ห้างหุ้นส่วนสามัญหรือห้างหุ้นส่วนจำกัด ให้ยื่นสำเนาหนังสือรับรองการจดทะเบียนนิติบุคคล บัญชีรายชื่อหุ้นส่วนผู้จัดการ ผู้มีอำนาจควบคุม (ถ้ามี) พร้อมทั้งรับรองสำเนาถูกต้อง

(ข) บริษัทจำกัดหรือบริษัทมหาชนจำกัด ให้ยื่นสำเนาหนังสือรับรองการจดทะเบียนนิติบุคคล หนังสือบริคณห์สนธิ บัญชีรายชื่อกรรมการผู้จัดการ ผู้มีอำนาจควบคุม (ถ้ามี) และบัญชีผู้ถือหุ้นรายใหญ่ (ถ้ามี) พร้อมทั้งรับรองสำเนาถูกต้อง

(๒) ในกรณีผู้ยื่นข้อเสนอเป็นบุคคลธรรมดาหรือคณะบุคคลที่มีชื่อนิติบุคคล ให้ยื่นสำเนาบัตรประจำตัวประชาชนของผู้ยื่น สำเนาข้อตกลงที่แสดงถึงการเข้าเป็นหุ้นส่วน (ถ้ามี) สำเนาบัตรประจำตัวประชาชนของผู้เป็นหุ้นส่วน หรือสำเนาหนังสือเดินทางของผู้เป็นหุ้นส่วนที่มีได้ถือสัญชาติไทย พร้อมรับรองสำเนาถูกต้อง

(๓) ในกรณี ...

(๓) ในกรณีผู้ยื่นข้อเสนอเป็นผู้ยื่นข้อเสนอร่วมกันในฐานะเป็นผู้ร่วมค้า ให้ยื่นสำเนา สัญญาของการเข้าร่วมค้า และเอกสารตามที่ระบุไว้ใน (๑) หรือ (๒) ของผู้ร่วมค้า แล้วแต่กรณี

(๔) เอกสารเพิ่มเติมอื่นๆ

(๓.๑) สำเนาใบทะเบียนพาณิชย์ (ถ้ามี)

(๓.๒) สำเนาใบทะเบียนภาษีมูลค่าเพิ่ม

(๕) บัญชีเอกสารส่วนที่ ๑ ทั้งหมดที่ได้ยื่นพร้อมกับการเสนอราคาทางระบบจัดซื้อจัดจ้างภาครัฐด้วยอิเล็กทรอนิกส์ ตามแบบในข้อ ๑.๖ (๑) โดยไม่ต้องแนบในรูปแบบ PDF File (Portable Document Format)

ทั้งนี้ เมื่อผู้ยื่นข้อเสนอดำเนินการแนบไฟล์เอกสารตามบัญชีเอกสารส่วนที่ ๑ ครบถ้วน ถูกต้องแล้ว ระบบจัดซื้อจัดจ้างภาครัฐด้วยอิเล็กทรอนิกส์จะสร้างบัญชีเอกสารส่วนที่ ๑ ตามแบบในข้อ ๑.๖ (๑) ให้โดยผู้ยื่นข้อเสนอไม่ต้องแนบบัญชีเอกสารส่วนที่ ๑ ดังกล่าวในรูปแบบ PDF File (Portable Document Format)

๓.๒ ส่วนที่ ๒ อย่างน้อยต้องมีเอกสารดังต่อไปนี้

(๑) ในกรณีที่ผู้ยื่นข้อเสนอมอบอำนาจให้บุคคลอื่นกระทำการแทนให้แนบหนังสือมอบอำนาจซึ่งติดอากรแสตมป์ตามกฎหมาย โดยมีหลักฐานแสดงตัวตนของผู้มอบอำนาจและผู้รับมอบอำนาจ ทั้งนี้หากผู้รับมอบอำนาจเป็นบุคคลธรรมดาต้องเป็นผู้ที่บรรลุนิติภาวะตามกฎหมายแล้วเท่านั้น

(๒) แคตตาล็อกและ/หรือแบบรูปรายการละเอียดคุณลักษณะเฉพาะ ตามข้อ ๔.๔

(๓) หลักประกันการเสนอราคา ตามข้อ ๕

(๔) เอกสารแสดงคุณสมบัติตามขอบเขตของงานฯ ข้อ ๓.๑๑

(๕) บัญชีเอกสารส่วนที่ ๒ ทั้งหมดที่ได้ยื่นพร้อมกับการเสนอราคาทางระบบจัดซื้อจัดจ้างภาครัฐด้วยอิเล็กทรอนิกส์ ตามแบบในข้อ ๑.๖ (๒) โดยไม่ต้องแนบในรูปแบบ PDF File (Portable Document Format)

ทั้งนี้ เมื่อผู้ยื่นข้อเสนอดำเนินการแนบไฟล์เอกสารตามบัญชีเอกสารส่วนที่ ๒ ครบถ้วน ถูกต้องแล้ว ระบบจัดซื้อจัดจ้างภาครัฐด้วยอิเล็กทรอนิกส์จะสร้างบัญชีเอกสารส่วนที่ ๒ ตามแบบในข้อ ๑.๖ (๒) ให้โดยผู้ยื่นข้อเสนอไม่ต้องแนบบัญชีเอกสารส่วนที่ ๒ ดังกล่าวในรูปแบบ PDF File (Portable Document Format)

๔. การเสนอราคา

๔.๑ ผู้ยื่นข้อเสนอต้องยื่นข้อเสนอและเสนอราคาทางระบบจัดซื้อจัดจ้างภาครัฐด้วยอิเล็กทรอนิกส์ตามที่กำหนดไว้ในเอกสารประกวดราคาอิเล็กทรอนิกส์นี้ โดยไม่มีเงื่อนไขใดๆ ทั้งสิ้น และจะต้องกรอกข้อความให้ถูกต้องครบถ้วน พร้อมทั้งหลักฐานแสดงตัวตนและทำการยืนยันตัวตนของผู้ยื่นข้อเสนอโดยไม่ต้องแนบบใบเสนอราคาในรูปแบบ PDF File (Portable Document Format)

๔.๒ ในการเสนอราคาให้เสนอราคาเป็นเงินบาท และเสนอราคาได้เพียงครั้งเดียวและราคาเดียวโดยเสนอราคารวม และหรือราคาต่อหน่วย และหรือต่อรายการ ตามเงื่อนไขที่ระบุไว้ท้ายใบเสนอราคาให้ถูกต้อง ทั้งนี้ ราคารวมที่เสนอจะต้องตรงกันทั้งตัวเลขและตัวหนังสือ ถ้าตัวเลขและตัวหนังสือไม่ตรงกัน ให้ถือตัวหนังสือเป็นสำคัญ โดยคิดราคารวมทั้งสิ้นซึ่งรวมค่าภาษีมูลค่าเพิ่ม ภาษีอากรอื่น ค่าขนส่ง ค่าจดทะเบียน และค่าใช้จ่ายอื่นๆ ทั้งปวงไว้แล้ว จนกระทั่งส่งมอบพัสดุให้ ณ สำนักงานคณะกรรมการกิจการกระจายเสียง กิจการโทรทัศน์ และกิจการโทรคมนาคมแห่งชาติ

ราคาที่เสนอจะต้องเสนอกำหนดยื่นราคาไม่น้อยกว่า ๙๐ วัน ตั้งแต่วันเสนอราคา โดยภายในกำหนดยื่นราคา ผู้ยื่นข้อเสนอต้องรับผิดชอบราคาที่ตนได้เสนอไว้ และจะถอนการเสนอราคามีได้

๔.๓ ผู้ยื่นข้อเสนอจะต้องเสนอกำหนดเวลาส่งมอบพัสดุไม่เกิน ๓๐๐ วัน นับถัดจากวันลงนามในสัญญาซื้อขาย หรือวันที่ได้รับหนังสือแจ้งจาก สำนักงาน ให้ส่งมอบพัสดุ

๔.๔ ผู้ยื่นข้อเสนอจะต้องส่งแคตตาล็อก และหรือรายละเอียดคุณลักษณะเฉพาะตามขอบเขตของงาน (Term of Reference: TOR) การจัดซื้ออุปกรณ์ชุดตรวจสอบการใช้ความถี่วิทยุของระบบจัดเก็บข้อมูลสำหรับงานตรวจสอบควบคุมระยะไกลขนาดเล็ก (Automatic Frequency Monitoring Site) ระยะที่ ๒ ไปพร้อมการเสนอราคาทางระบบจัดซื้อจัดจ้างภาครัฐด้วยอิเล็กทรอนิกส์ เพื่อประกอบการพิจารณาหลักฐานดังกล่าวนี้ สำนักงานจะยึดไว้เป็นเอกสารของทางราชการ

สำหรับแคตตาล็อกที่แนบให้พิจารณา หากเป็นสำเนารูปถ่ายจะต้องรับรองสำเนาถูกต้อง โดยผู้มีอำนาจทำนิติกรรมแทนนิติบุคคล หากคณะกรรมการพิจารณาผลการประกวดราคาอิเล็กทรอนิกส์มีความประสงค์จะขอต้นฉบับแคตตาล็อก ผู้ยื่นข้อเสนอจะต้องนำต้นฉบับมาให้คณะกรรมการพิจารณาผลการประกวดราคาอิเล็กทรอนิกส์ตรวจสอบภายใน ๓ วัน

๔.๕ ก่อนเสนอราคา ผู้ยื่นข้อเสนอควรตรวจสอบร่างสัญญา รายละเอียดคุณลักษณะเฉพาะ ฯลฯ ให้ถี่ถ้วนและเข้าใจเอกสารประกวดราคาอิเล็กทรอนิกส์ทั้งหมดเสียก่อนที่จะตกลงยื่นข้อเสนอตามเงื่อนไขในเอกสารประกวดราคาอิเล็กทรอนิกส์

๔.๖ ผู้ยื่นข้อเสนอจะต้องยื่นข้อเสนอและเสนอราคาทางระบบการจัดซื้อจัดจ้างภาครัฐด้วยอิเล็กทรอนิกส์ในวันที่ ๒๐ มิถุนายน ๒๕๖๒ ระหว่างเวลา ๐๘.๒๐ น. ถึง ๑๖.๓๐ น. และเวลาในการเสนอราคาให้ถือตามเวลาของระบบการจัดซื้อจัดจ้างภาครัฐด้วยอิเล็กทรอนิกส์เป็นเกณฑ์

เมื่อพ้นกำหนดเวลายื่นข้อเสนอและเสนอราคาแล้ว จะไม่รับเอกสารการยื่นข้อเสนอและการเสนอราคาใดๆ โดยเด็ดขาด

๔.๗ ผู้ยื่นข้อเสนอต้องจัดทำเอกสารสำหรับใช้ในการเสนอราคาในรูปแบบไฟล์เอกสารประเภท PDF File (Portable Document Format) โดยผู้ยื่นข้อเสนอต้องเป็นผู้รับผิดชอบตรวจสอบความครบถ้วนถูกต้อง และชัดเจนของเอกสาร PDF File ก่อนที่จะยืนยันการเสนอราคา แล้วจึงส่งข้อมูล (Upload) เพื่อเป็นการเสนอราคาให้แก่ สำนักงาน ผ่านทางระบบจัดซื้อจัดจ้างภาครัฐด้วยอิเล็กทรอนิกส์

๔.๘ คณะกรรมการพิจารณาผลการประกวดราคาอิเล็กทรอนิกส์ จะดำเนินการตรวจสอบคุณสมบัติของผู้ยื่นข้อเสนอแต่ละรายว่า เป็นผู้ยื่นข้อเสนอที่มีผลประโยชน์ร่วมกันกับผู้ยื่นข้อเสนอรายอื่น ตามข้อ ๑.๕ (๑) หรือไม่ หากปรากฏว่าผู้ยื่นข้อเสนอรายใดเป็นผู้ยื่นข้อเสนอที่มีผลประโยชน์ร่วมกันกับผู้ยื่นข้อเสนอรายอื่น คณะกรรมการฯ จะตัดรายชื่อผู้ยื่นข้อเสนอที่มีผลประโยชน์ร่วมกันนั้นออกจากการเป็นผู้ยื่นข้อเสนอ

หากปรากฏต่อคณะกรรมการพิจารณาผลการประกวดราคาอิเล็กทรอนิกส์ว่า ก่อนหรือในขณะที่ มีการพิจารณาข้อเสนอ มีผู้ยื่นข้อเสนอรายใดกระทำการอันเป็นการขัดขวางการแข่งขันอย่างเป็นธรรมตามข้อ ๑.๕ (๒) และคณะกรรมการฯ เชื่อว่ามีการกระทำอันเป็นการขัดขวางการแข่งขันอย่างเป็นธรรม คณะกรรมการฯ จะตัด รายชื่อผู้ยื่นข้อเสนอรายนั้นออกจากการเป็นผู้ยื่นข้อเสนอ และสำนักงาน จะพิจารณาลงโทษผู้ยื่นข้อเสนอดังกล่าวเป็น ผู้ที่งาน เว้นแต่ สำนักงาน จะพิจารณาเห็นว่าผู้ยื่นข้อเสนอรายนั้นมิใช่เป็นผู้ริเริ่มให้มีการกระทำดังกล่าวและได้ให้ ความร่วมมือเป็นประโยชน์ต่อการพิจารณาของ สำนักงาน

๔.๙ ผู้ยื่นข้อเสนอจะต้องปฏิบัติ ดังนี้

- (๑) ปฏิบัติตามเงื่อนไขที่ระบุไว้ในเอกสารประกวดราคาอิเล็กทรอนิกส์
- (๒) ราคาที่เสนอจะต้องเป็นราคาที่รวมภาษีมูลค่าเพิ่ม และภาษีอื่นๆ (ถ้ามี)

รวมค่าใช้จ่ายที่ส่งไปเรียบร้อยแล้ว

(๓) ผู้ยื่นข้อเสนอจะต้องลงทะเบียนเพื่อเข้าสู่กระบวนการเสนอราคา ตามวัน เวลา ที่กำหนด

(๔) ผู้ยื่นข้อเสนอจะถอนการเสนอราคาที่เสนอแล้วไม่ได้

(๕) ผู้ยื่นข้อเสนอต้องศึกษาและทำความเข้าใจในระบบและวิธีการเสนอราคาด้วยวิธี

ประกวดราคาอิเล็กทรอนิกส์ ของกรมบัญชีกลางที่แสดงไว้ในเว็บไซต์ www.gprocurement.go.th

๕. หลักประกันการเสนอราคา

ผู้ยื่นข้อเสนอต้องวางหลักประกันการเสนอราคาพร้อมกับการเสนอราคาทางระบบการจัดซื้อ จัดจ้างภาครัฐด้วยอิเล็กทรอนิกส์ โดยใช้หลักประกันอย่างหนึ่งอย่างใดดังต่อไปนี้ จำนวน ๙๗๙,๕๕๐.๐๐ บาท (เก้าแสนเจ็ดหมื่นเก้าพันห้าร้อยห้าสิบบาทถ้วน)

๕.๑ เช็คหรือตราพท์ที่ธนาคารเซ็นส่งจ่าย ซึ่งเป็นเช็คหรือตราพท์ลงวันที่ใช้เช็คหรือตราพท์ นั้นชำระต่อเจ้าหน้าที่ในวันที่ยื่นข้อเสนอ หรือก่อนวันนั้นไม่เกิน ๓ วันทำการ

๕.๒ หนังสือค้ำประกันอิเล็กทรอนิกส์ของธนาคารภายในประเทศตามแบบที่คณะกรรมการ นโยบายกำหนด

๕.๓ พันธบัตรรัฐบาลไทย

๕.๔ หนังสือค้ำประกันของบริษัทเงินทุนหรือบริษัทเงินทุนหลักทรัพย์ที่ได้รับอนุญาตให้ ประกอบกิจการเงินทุนเพื่อการพาณิชย์และประกอบธุรกิจค้ำประกันตามประกาศของธนาคารแห่งประเทศไทย ตามรายชื่อบริษัทเงินทุนที่ธนาคารแห่งประเทศไทยแจ้งเวียนให้ทราบ โดยอนุโลมให้ใช้ตามตัวอย่างหนังสือค้ำประกัน ของธนาคารที่คณะกรรมการนโยบายกำหนด

กรณีที่ยื่นข้อเสนอนำเข้าหรือตราฟท์ที่ธนาคารสั่งจ่ายหรือพันธบัตรรัฐบาลไทยหรือหนังสือ
คำประกันของบริษัทเงินทุนหรือบริษัทเงินทุนหลักทรัพย์ มาวางเป็นหลักประกันการเสนอราคาจะต้องส่งต้นฉบับ
เอกสารดังกล่าวมาให้สำนักงานตรวจสอบความถูกต้องในวันที่ ๒๕ มิถุนายน ๒๕๖๒ ระหว่างเวลา ๐๘.๓๐ น.
ถึง ๑๖.๓๐ น.

กรณีที่ยื่นข้อเสนอที่ยื่นข้อเสนอในรูปแบบของ "กิจการร่วมค้า" ประสงค์จะใช้หนังสือ
คำประกันอิเล็กทรอนิกส์ของธนาคารในประเทศเป็นหลักประกันการเสนอราคา ให้ระบุชื่อผู้ยื่นข้อเสนอในหนังสือคำ
ประกันอิเล็กทรอนิกส์ฯ ดังนี้

(๑) กรณีที่กิจการร่วมค้าได้จดทะเบียนเป็นนิติบุคคลใหม่ ให้ระบุชื่อกิจการร่วมค้าดังกล่าว
เป็นผู้ยื่นข้อเสนอ

(๒) กรณีที่กิจการร่วมค้าไม่ได้จดทะเบียนเป็นนิติบุคคลใหม่ ให้ระบุชื่อผู้เข้าร่วมค้ารายที่สัญญา
ร่วมค้ากำหนดให้เป็นผู้ยื่นข้อเสนอให้กับหน่วยงานของรัฐเป็นผู้ยื่นข้อเสนอ

ทั้งนี้ "กิจการร่วมค้าที่จดทะเบียนเป็นนิติบุคคลใหม่" หมายความว่า กิจการร่วมค้าที่จดทะเบียน
เป็นนิติบุคคลต่อกรมพัฒนาธุรกิจการค้า กระทรวงพาณิชย์

หลักประกันการเสนอราคาตามข้อนี้ สำนักงานจะคืนให้ผู้ยื่นข้อเสนอหรือผู้ค้าประกันภายใน
๑๕ วัน นับถัดจากวันที่สำนักงานได้พิจารณาเห็นชอบรายงานผลคัดเลือกผู้ชนะการประกวดราคาเรียบร้อยแล้ว
เว้นแต่ผู้ยื่นข้อเสนอรายที่คัดเลือกไว้ซึ่งเสนอราคาต่ำสุดหรือได้คะแนนรวมสูงสุดไม่เกิน ๓ ราย ให้คืนได้ต่อเมื่อ
ได้ทำสัญญาหรือข้อตกลง หรือผู้ยื่นข้อเสนอได้พ้นจากข้อผูกพันแล้ว

การคืนหลักประกันการเสนอราคา ไม่ว่าในกรณีใด ๆ จะคืนให้โดยไม่มีดอกเบี้ย

๖. หลักเกณฑ์และสิทธิในการพิจารณา

๖.๑ ในการพิจารณาผลการยื่นข้อเสนอประกวดราคาอิเล็กทรอนิกส์ครั้งนี้ สำนักงาน
จะพิจารณาตัดสินโดยใช้หลักเกณฑ์ ราคา

๖.๒ การพิจารณาผู้ชนะการยื่นข้อเสนอ สำนักงานจะพิจารณาจากราคารวม

๖.๓ หากผู้ยื่นข้อเสนอรายใดมีคุณสมบัติไม่ถูกต้องตามข้อ ๒ หรือยื่นหลักฐานการยื่น
ข้อเสนอไม่ถูกต้อง หรือไม่ครบถ้วนตามข้อ ๓ หรือยื่นข้อเสนอไม่ถูกต้องตามข้อ ๔ คณะกรรมการพิจารณาผลการ
ประกวดราคาอิเล็กทรอนิกส์จะไม่รับพิจารณาข้อเสนอของผู้ยื่นข้อเสนอรายนั้น เว้นแต่ ผู้ยื่นข้อเสนอรายใดเสนอ
เอกสารทางเทคนิคหรือรายละเอียดคุณลักษณะเฉพาะของพัสดุที่จะขายไม่ครบถ้วน หรือเสนอรายละเอียดต่างไป
จากเงื่อนไขที่สำนักงานกำหนดไว้ในประกาศและเอกสารประกวดราคาอิเล็กทรอนิกส์ ในส่วนที่มีใช้สาระสำคัญและ
ความแตกต่างนั้นไม่มีผลทำให้เกิดการได้เปรียบเสียเปรียบต่อผู้ยื่นข้อเสนอรายอื่น หรือเป็นการผิดพลาดเล็กน้อย
คณะกรรมการฯ อาจพิจารณาผ่อนปรนการตัดสินสิทธิผู้ยื่นข้อเสนอรายนั้น

๖.๔ สำนักงานสงวนสิทธิ์ไม่พิจารณาข้อเสนอของผู้ยื่นข้อเสนอโดยไม่มีค่าธรรมเนียม ในกรณี
ดังต่อไปนี้

(๑) ไม่ปรากฏ ...

(๑) ไม่ปรากฏชื่อผู้ยื่นข้อเสนอรายนั้นในบัญชีรายชื่อผู้รับเอกสารประกวดราคาอิเล็กทรอนิกส์ทางระบบจัดซื้อจัดจ้างด้วยอิเล็กทรอนิกส์ หรือบัญชีรายชื่อผู้ซื้อเอกสารประกวดราคาอิเล็กทรอนิกส์ทางระบบจัดซื้อจัดจ้างด้วยอิเล็กทรอนิกส์ ของสำนักงาน

(๒) ไม่กรอกชื่อผู้ยื่นข้อเสนอในการเสนอราคาทางระบบจัดซื้อจัดจ้างด้วยอิเล็กทรอนิกส์

(๓) เสนอรายละเอียดแตกต่างไปจากเงื่อนไขที่กำหนดในเอกสารประกวดราคาอิเล็กทรอนิกส์ที่เป็นสาระสำคัญ หรือมีผลทำให้เกิดความได้เปรียบเสียเปรียบแก่ผู้ยื่นข้อเสนอรายอื่น

๖.๕ ในการตัดสินใจประกวดราคาอิเล็กทรอนิกส์หรือในการทำสัญญา คณะกรรมการพิจารณาผลการประกวดราคาอิเล็กทรอนิกส์หรือสำนักงานมีสิทธิให้ผู้ยื่นข้อเสนอชี้แจงข้อเท็จจริงเพิ่มเติมได้ สำนักงานมีสิทธิที่จะไม่รับข้อเสนอ ไม่รับราคา หรือไม่ทำสัญญา หากข้อเท็จจริงดังกล่าวไม่เหมาะสมหรือไม่ถูกต้อง

๖.๖ สำนักงานทรงไว้ซึ่งสิทธิที่จะไม่รับราคาต่ำสุด หรือราคาหนึ่งราคาใด หรือราคาที่เสนอทั้งหมดก็ได้ และอาจพิจารณาเลือกซื้อในจำนวน หรือขนาด หรือเฉพาะรายการหนึ่งรายการใด หรืออาจจะยกเลิกการประกวดราคาอิเล็กทรอนิกส์โดยไม่พิจารณาจัดซื้อเลยก็ได้ สุดแต่จะพิจารณา ทั้งนี้ เพื่อประโยชน์ของทางราชการเป็นสำคัญ และให้ถือว่าการตัดสินใจของ สำนักงานเป็นเด็ดขาด ผู้ยื่นข้อเสนอจะเรียกร้องค่าใช้จ่าย หรือค่าเสียหายใดๆ มิได้รวมทั้งสำนักงาน จะพิจารณายกเลิกการประกวดราคาอิเล็กทรอนิกส์และลงโทษผู้ยื่นข้อเสนอเป็นผู้ทำงาน ไม่ว่าจะเป็นผู้ยื่นข้อเสนอที่ได้รับการคัดเลือกหรือไม่ก็ตาม หากมีเหตุที่เชื่อถือได้ว่าการยื่นข้อเสนอกระทำการโดยไม่สุจริต เช่น การเสนอเอกสารอันเป็นเท็จ หรือใช้ข้อมูลคลาดเคลื่อนมาเสนอราคาแทน เป็นต้น

ในกรณีที่ผู้ยื่นข้อเสนอรายที่เสนอราคาต่ำสุด เสนอราคาต่ำจนคาดหมายได้ว่าไม่อาจดำเนินงานตามเอกสารประกวดราคาอิเล็กทรอนิกส์ได้ คณะกรรมการพิจารณาผลการประกวดราคาอิเล็กทรอนิกส์หรือสำนักงาน จะให้ผู้ยื่นข้อเสนอชี้แจงและแสดงหลักฐานที่ทำให้เชื่อได้ว่า ผู้ยื่นข้อเสนอสามารถดำเนินการตามเอกสารประกวดราคาอิเล็กทรอนิกส์ให้เสร็จสมบูรณ์ หากคำชี้แจงไม่เป็นที่รับฟังได้ สำนักงาน มีสิทธิที่จะไม่รับข้อเสนอหรือไม่รับราคาของผู้ยื่นข้อเสนอรายนั้น ทั้งนี้ ผู้ยื่นข้อเสนอดังกล่าวไม่มีสิทธิเรียกร้องค่าใช้จ่ายหรือค่าเสียหายใดๆ จากสำนักงาน

๖.๗ ก่อนลงนามในสัญญาสำนักงานอาจประกาศยกเลิกการประกวดราคาอิเล็กทรอนิกส์ หากปรากฏว่ามีกรกระทำที่เข้าลักษณะผู้ยื่นข้อเสนอที่ชนะการประกวดราคาหรือที่ได้รับการคัดเลือกมีผลประโยชน์ร่วมกัน หรือมีส่วนได้เสียกับผู้ยื่นข้อเสนอรายอื่น หรือขัดขวางการแข่งขันอย่างเป็นธรรม หรือสมยอมกันกับผู้ยื่นข้อเสนอรายอื่น หรือเจ้าหน้าที่ในการเสนอราคา หรือสื่อว่ากระทำการทุจริตอื่นใดในการเสนอราคา

๗. การทำสัญญาซื้อขาย

๗.๑ ในกรณีที่ผู้ชนะการประกวดราคาอิเล็กทรอนิกส์ สามารถส่งมอบสิ่งของได้ครบถ้วน ภายใน ๕ วันทำการ นับแต่วันที่ทำข้อตกลงซื้อสำนักงานจะพิจารณาจัดทำข้อตกลงเป็นหนังสือแทนการทำสัญญาตามแบบสัญญาดังระบุ ในข้อ ๑.๓ ก็ได้

๗.๒ ในกรณี ...

๗.๒ ในกรณีที่ผู้ชนะการประกวดราคาอิเล็กทรอนิกส์ไม่สามารถส่งมอบสิ่งของได้ครบถ้วน ภายใน ๕ วันทำการ หรือสำนักงานเห็นว่าไม่สมควรจัดทำข้อตกลงเป็นหนังสือ ตามข้อ ๗.๑ ผู้ชนะการประกวดราคาอิเล็กทรอนิกส์จะต้องทำสัญญาซื้อขายตามแบบสัญญาดังระบุในข้อ ๑.๓ หรือทำข้อตกลงเป็นหนังสือ กับสำนักงาน ภายใน ๑๕ วัน นับถัดจากวันที่ได้รับแจ้ง และจะต้องวางหลักประกันสัญญาเป็นจำนวนเงินเท่ากับร้อยละ ๕ ของราคา ค่าสิ่งของที่ประกวดราคาอิเล็กทรอนิกส์ให้สำนักงานยึดถือไว้ในขณะทำสัญญา โดยใช้หลักประกันอย่างหนึ่งอย่างใด ดังต่อไปนี้

(๑) เงินสด

(๒) เช็คหรือตราพท์ที่ธนาคารเซ็นส่งจ่าย ซึ่งเป็นเช็คหรือตราพท์ลงวันที่ที่ใช้เช็คหรือตราพท์ นั้นชำระต่อเจ้าหน้าที่ในวันทำสัญญา หรือก่อนวันนั้นไม่เกิน ๓ วันทำการ

(๓) หนังสือค้ำประกันของธนาคารภายในประเทศ ตามตัวอย่างที่คณะกรรมการนโยบาย กำหนด ดังระบุในข้อ ๑.๔ (๒) หรือจะเป็นหนังสือค้ำประกันอิเล็กทรอนิกส์ตามวิธีการที่กรมบัญชีกลางกำหนด

(๔) หนังสือค้ำประกันของบริษัทเงินทุน หรือบริษัทเงินทุนหลักทรัพย์ที่ได้รับอนุญาตให้ ประกอบกิจการเงินทุนเพื่อการพาณิชย์และประกอบธุรกิจค้ำประกันตามประกาศของธนาคารแห่งประเทศไทย ตามรายชื่อบริษัทเงินทุนที่ธนาคารแห่งประเทศไทยแจ้งเวียนให้ทราบ โดยอนุโลมให้ใช้ตามตัวอย่างหนังสือค้ำประกัน ของธนาคารที่คณะกรรมการนโยบายกำหนด ดังระบุในข้อ ๑.๔ (๒)

(๕) พันธบัตรรัฐบาลไทย

หลักประกันนี้จะคืนให้ โดยไม่มีดอกเบี้ยภายใน ๑๕ วัน นับถัดจากวันที่ผู้ชนะการประกวดราคา อิเล็กทรอนิกส์ (ผู้ขาย) พ้นจากข้อผูกพันตามสัญญาซื้อขายแล้ว

หลักประกันนี้จะคืนให้ โดยไม่มีดอกเบี้ย ตามอัตราส่วนของพัสดุที่ซื้อซึ่งสำนักงาน ได้รับมอบ ไว้แล้ว

๘. ค่าจ้างและการจ่ายเงิน

สำนักงาน จะจ่ายค่าสิ่งของซึ่งได้รวมภาษีมูลค่าเพิ่ม ตลอดจนภาษีอากรอื่นๆ และค่าใช้จ่าย ทั้งปวงแล้วให้แก่ผู้ยื่นข้อเสนอที่ได้รับการคัดเลือกให้เป็นผู้ขาย เมื่อผู้ขายได้ส่งมอบสิ่งของได้ครบถ้วนตามสัญญา ซื้อขายหรือข้อตกลงเป็นหนังสือ และสำนักงาน ได้ตรวจรับมอบสิ่งของไว้เรียบร้อยแล้ว

๙. อัตราค่าปรับ

ค่าปรับตามแบบสัญญาซื้อขายแนบท้ายเอกสารประกวดราคาอิเล็กทรอนิกส์นี้ หรือข้อตกลง ซื้อขายเป็นหนังสือ ให้คิดในอัตราร้อยละ ๐.๒๐ ของราคาค่าสิ่งของที่ยังไม่ได้รับมอบต่อวัน

๑๐. การรับประกันความชำรุดบกพร่อง

ผู้ชนะการประกวดราคาอิเล็กทรอนิกส์ ซึ่งได้ทำสัญญาซื้อขายตามแบบดั่งระบุในข้อ ๑.๓ หรือทำข้อตกลงซื้อเป็นหนังสือ แล้วแต่กรณี จะต้องรับประกันความชำรุดบกพร่องของสิ่งของที่ซื้อขายที่เกิดขึ้นภายในระยะเวลาไม่น้อยกว่า ๑ ปี นับถัดจากวันที่ สำนักงาน ได้รับมอบสิ่งของ โดยต้องบริหารจัดการซ่อมแซมแก้ไขให้ใช้งานได้ดังเดิมภายใน ๒ วัน นับถัดจากวันที่ได้รับแจ้งความชำรุดบกพร่อง

๑๑. ข้อสงวนสิทธิ์ในการยื่นข้อเสนอและอื่นๆ

๑๑.๑ เงินค่าพัสดุสำหรับการซื้อครั้งนี้ ได้มาจากเงินงบประมาณเงินงบประมาณประจำปี

พ.ศ. ๒๕๖๒

การลงนามในสัญญาจะกระทำได้ ต่อเมื่อสำนักงานได้รับอนุมัติเงินค่าพัสดุจากเงินงบประมาณประจำปี พ.ศ. ๒๕๖๒ แล้วเท่านั้น

๑๑.๒ เมื่อสำนักงานได้คัดเลือกผู้ยื่นข้อเสนอรายใดให้เป็นผู้ขาย และได้ตกลงซื้อสิ่งของตามการประกวดราคาอิเล็กทรอนิกส์แล้ว ถ้าผู้ขายจะต้องส่งหรือนำสิ่งของดังกล่าวเข้ามาจากต่างประเทศและของนั้นต้องนำเข้ามาโดยทางเรือในเส้นทางที่มีเรือไทยเดินอยู่ และสามารถให้บริการรับขนได้ตามที่รัฐมนตรีว่าการกระทรวงคมนาคมประกาศกำหนด ผู้ยื่นข้อเสนอซึ่งเป็นผู้ขายจะต้องปฏิบัติตามกฎหมายว่าด้วยการส่งเสริมการพาณิชย์ ดังนี้

๑๑.๓ เมื่อสำนักงานได้คัดเลือกผู้ยื่นข้อเสนอรายใดให้เป็นผู้ขาย และได้ตกลงซื้อสิ่งของตามการประกวดราคาอิเล็กทรอนิกส์แล้ว ถ้าผู้ขายจะต้องส่งหรือนำสิ่งของดังกล่าวเข้ามาจากต่างประเทศและของนั้นต้องนำเข้ามาโดยทางเรือในเส้นทางที่มีเรือไทยเดินอยู่ และสามารถให้บริการรับขนได้ตามที่รัฐมนตรีว่าการกระทรวงคมนาคมประกาศกำหนด ผู้ยื่นข้อเสนอซึ่งเป็นผู้ขายจะต้องปฏิบัติตามกฎหมายว่าด้วยการส่งเสริมการพาณิชย์ ดังนี้

(๑) แจ้งการส่งหรือนำสิ่งของที่ซื้อขายดังกล่าวเข้ามาจากต่างประเทศต่อกรมเจ้าท่า ภายใน ๗ วัน นับตั้งแต่วันที่ผู้ขายส่ง หรือซื้อของจากต่างประเทศ เว้นแต่เป็นของที่รัฐมนตรีว่าการกระทรวงคมนาคมประกาศยกเว้นให้บรรทุกโดยเรืออื่นได้

(๒) จัดการให้สิ่งของที่ซื้อขายดังกล่าวบรรทุกโดยเรือไทย หรือเรือที่มีสิทธิเช่นเดียวกับเรือไทย จากต่างประเทศมายังประเทศไทย เว้นแต่จะได้รับอนุญาตจากกรมเจ้าท่า ให้บรรทุกสิ่งของนั้นโดยเรืออื่นที่มีใช่เรือไทย ซึ่งจะต้องได้รับอนุญาตเช่นนั้นก่อนบรรทุกของลงเรืออื่น หรือเป็นของที่รัฐมนตรีว่าการกระทรวงคมนาคมประกาศยกเว้นให้บรรทุกโดยเรืออื่น

(๓) ในกรณีที่มิปฏิบัติตาม (๑) หรือ (๒) ผู้ขายจะต้องรับผิดชอบตามกฎหมายว่าด้วยการส่งเสริมการพาณิชย์

๑๑.๔ ผู้ยื่นข้อเสนอซึ่งสำนักงานได้คัดเลือกแล้ว ไม่ไปทำสัญญาหรือข้อตกลงซื้อเป็นหนังสือ ภายในเวลาที่กำหนด ดังระบุไว้ในข้อ ๗ สำนักงานจะริบหลักประกันการยื่นข้อเสนอ หรือเรียกมัดจำจากผู้ออกหนังสือ คำประกันการยื่นข้อเสนอทันที และอาจพิจารณาเรียกมัดจำชดใช้ความเสียหายอื่น (ถ้ามี) รวมทั้งจะพิจารณาให้เป็นผู้ทำงาน ตามระเบียบกระทรวงการคลังว่าด้วยการจัดซื้อจัดจ้างและการบริหารพัสดุภาครัฐ

๑๑.๔ สำนักงานสงวนสิทธิ์ที่จะแก้ไขเพิ่มเติมเงื่อนไข หรือข้อกำหนดในแบบสัญญาหรือข้อตกลงซื้อเป็นหนังสือ ให้เป็นไปตามความเห็นของสำนักงานอัยการสูงสุด (ถ้ามี)

๑๑.๕ ในกรณีที่เอกสารแนบท้ายเอกสารประกวดราคาอิเล็กทรอนิกส์นี้ มีความขัดหรือแย้งกัน ผู้ยื่นข้อเสนอจะต้องปฏิบัติตามคำวินิจฉัยของสำนักงาน คำวินิจฉัยดังกล่าวให้ถือเป็นที่สุด และผู้ยื่นข้อเสนอไม่มีสิทธิเรียกร้องค่าใช้จ่ายใดๆ เพิ่มเติม

๑๑.๖ สำนักงานอาจประกาศยกเลิกการจัดซื้อในกรณีต่อไปนี้ได้ โดยที่ผู้ยื่นข้อเสนอจะเรียกร้องค่าเสียหายใดๆ จากสำนักงานไม่ได้

(๑) สำนักงานไม่ได้รับการจัดสรรเงินที่จะใช้ในการจัดซื้อหรือที่ได้รับการจัดสรรแต่ไม่เพียงพอที่จะทำการจัดซื้อครั้งนี้ต่อไป

(๒) มีการกระทำที่เข้าลักษณะผู้ยื่นข้อเสนอที่ชนะการจัดซื้อหรือที่ได้รับการคัดเลือก มีผลประโยชน์ร่วมกัน หรือมีส่วนได้เสียกับผู้ยื่นข้อเสนอรายอื่น หรือขัดขวางการแข่งขันอย่างเป็นธรรม หรือสมยอมกันกับผู้ยื่นข้อเสนอรายอื่น หรือเจ้าหน้าที่ในการเสนอราคา หรือสื่อว่ากระทำการทุจริตอื่นใดในการเสนอราคา

(๓) การทำการจัดซื้อครั้งนี้ต่อไปอาจก่อให้เกิดความเสียหายแก่สำนักงาน หรือกระทบต่อประโยชน์สาธารณะ

(๔) กรณีอื่นในทำนองเดียวกับ (๑) (๒) หรือ (๓) ตามที่กำหนดในกฎกระทรวง ซึ่งออกตามความในกฎหมายว่าด้วยการจัดซื้อจัดจ้างและการบริหารพัสดุภาครัฐ

๑๒. การปฏิบัติตามกฎหมายและระเบียบ

ในระหว่างระยะเวลาการซื้อ ผู้ยื่นข้อเสนอที่ได้รับการคัดเลือกให้เป็นผู้ขายต้องปฏิบัติตามหลักเกณฑ์ที่กฎหมายและระเบียบได้กำหนดไว้โดยเคร่งครัด

๑๓. การประเมินผลการปฏิบัติงานของผู้ประกอบการ

สำนักงาน สามารถนำผลการปฏิบัติงานแล้วเสร็จตามสัญญาของผู้ยื่นข้อเสนอที่ได้รับการคัดเลือกให้เป็นผู้ขายเพื่อนำมาประเมินผลการปฏิบัติงานของผู้ประกอบการ

ทั้งนี้ หากผู้ยื่นข้อเสนอที่ได้รับการคัดเลือกไม่ผ่านเกณฑ์ที่กำหนดจะถูกระงับการยื่นข้อเสนอหรือทำสัญญากับสำนักงาน ไว้ชั่วคราว

สำนักงานคณะกรรมการกิจการกระจายเสียง กิจการโทรทัศน์ และกิจการโทรคมนาคมแห่งชาติ

ขอบเขตของงาน (Term of Reference: TOR)

การจัดซื้ออุปกรณ์ชุดตรวจสอบการใช้ความถี่วิทยุของระบบจัดเก็บข้อมูลสำหรับงานตรวจสอบควบคุมระยะไกลขนาดเล็ก (Automatic Frequency Monitoring Site) ระยะที่ ๒

๑. ความเป็นมา

สำนักงานคณะกรรมการกิจการกระจายเสียง กิจการโทรทัศน์และกิจการโทรคมนาคมแห่งชาติ (สำนักงาน กสทช.) มีอำนาจหน้าที่ในการดำเนินการจัดสรรความถี่ และกำกับการประกอบกิจการวิทยุกระจายเสียง วิทยุโทรทัศน์และกิจการโทรคมนาคมให้เกิดประโยชน์สูงสุดแก่ประชาชน และรับผิดชอบการปฏิบัติงานที่เกี่ยวกับการกำกับดูแลและควบคุมการบังคับใช้กฎหมาย ตรวจสอบตรวจค้นจับกุมผู้กระทำความผิดกฎหมายที่เกี่ยวข้องกับกิจการกระจายเสียง กิจการโทรทัศน์ กิจการวิทยุคมนาคม และกิจการโทรคมนาคม

ปี ๒๕๕๙ สำนักงาน กสทช. ได้ดำเนินการจ้างพัฒนาระบบจัดเก็บข้อมูลสำหรับงานตรวจสอบควบคุมระยะไกลขนาดเล็ก (Automatic Frequency Monitoring Site) พร้อมอุปกรณ์ชุดตรวจสอบการใช้ความถี่วิทยุ เพื่อเป็นต้นแบบเพื่อใช้สนับสนุนภารกิจในงานตรวจสอบการใช้ความถี่วิทยุ ให้สามารถบริหารจัดการข้อมูล และตรวจสอบข้อมูลจากเครื่องมือตรวจสอบอย่างอัตโนมัติ เพื่อสนับสนุนการแก้ไขปัญหาและเพิ่มประสิทธิภาพในการบริหารจัดการคลื่นความถี่วิทยุของสำนักงาน กสทช. ส่วนภูมิภาค

ปี ๒๕๖๐ สำนักงาน กสทช. ได้รับมอบระบบจัดเก็บข้อมูลสำหรับงานตรวจสอบควบคุมระยะไกลขนาดเล็ก (Automatic Frequency Monitoring Site) พร้อมอุปกรณ์ตรวจสอบการใช้ความถี่วิทยุติดตั้งใช้งาน ณ สำนักงาน กสทช. ภาค ทั้ง ๔ แห่ง จำนวน ๕ ชุด โดยมีรายละเอียดของรายการอุปกรณ์ประกอบและซอฟต์แวร์คอมพิวเตอร์และสถานที่ติดตั้งอุปกรณ์ตรวจสอบการใช้ความถี่วิทยุ ตามผนวก ๑ และผนวก ๒

ปี ๒๕๖๑ สำนักงาน กสทช. ส่วนภูมิภาค เริ่มดำเนินการใช้งานระบบจัดเก็บข้อมูลสำหรับงานตรวจสอบควบคุมระยะไกลขนาดเล็ก (Automatic Frequency Monitoring Site) และนำอุปกรณ์ชุดตรวจสอบการใช้ความถี่วิทยุ ออกไปปฏิบัติงานตรวจสอบนอกสถานที่ตามภารกิจที่ได้รับมอบหมาย เพื่อตรวจสอบการครอบครองความถี่ ตรวจสอบมาตรฐานการแพร่ ตรวจสอบความถี่ที่ไม่ได้รับอนุญาต และตรวจสอบการแก้ไขการรบกวนคลื่นความถี่ ตามการวางแผนการตรวจสอบคลื่นความถี่ที่กำหนดไว้ ซึ่งหน่วยงานผู้ดูแลระบบได้รับทราบผลการตอบรับและการแจ้งปัญหาการใช้งานระบบดังกล่าวจากเจ้าหน้าที่ที่ตรวจสอบ ปรากฏว่าความต้องการหลักจะเกี่ยวข้องกับจำนวนเครื่องมือที่ไม่เพียงพอ และต้องการเพิ่มจำนวนเครื่องมือให้กับสำนักงาน กสทช. เขต เนื่องจากปัจจุบันต้องมีการหมุนเวียนการใช้เครื่องมือระหว่างสำนักงาน กสทช. ภาค และสำนักงาน กสทช. เขต เพื่อสนับสนุนในการปฏิบัติงาน ทำให้ไม่สามารถตอบสนองความต้องการของผู้ปฏิบัติงานได้ทันเวลา เมื่อเปรียบเทียบกับปริมาณงานที่ได้รับมอบหมาย หรือภารกิจเร่งด่วนได้ ดังนั้นสำนักงาน กสทช. จึงมีความจำเป็นต้องดำเนินการจัดซื้ออุปกรณ์ชุดตรวจสอบการใช้ความถี่วิทยุของระบบจัดเก็บข้อมูลสำหรับงานตรวจสอบควบคุมระยะไกลขนาดเล็ก (Automatic Frequency Monitoring Site) ระยะที่ ๒ เพิ่มเติมให้กับสำนักงาน กสทช. เขต จำนวน ๒๐ ชุด พร้อมทั้งปรับปรุงซอฟต์แวร์และฮาร์ดแวร์ ให้รองรับกับปริมาณการใช้งานที่เพิ่มขึ้นในปัจจุบันและอนาคต เพื่อให้ครอบคลุมพื้นที่ในการตรวจสอบการใช้ความถี่วิทยุได้มากยิ่งขึ้นและเป็นไปอย่างรวดเร็ว

๑๗๓

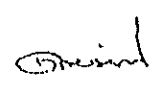

นางสาวเจนจิรา

๒ วัตถุประสงค์

๒.๑ เพื่อจัดซื้ออุปกรณ์ชุดตรวจสอบการใช้ความถี่วิทยุของระบบจัดเก็บข้อมูลสำหรับงานตรวจสอบควบคุมระยะไกลขนาดเล็ก (Automatic Frequency Monitoring Site) ระยะที่ ๒ จำนวน ๒๐ ชุด

๒.๒ ปรับปรุงประสิทธิภาพระบบจัดเก็บข้อมูลสำหรับงานตรวจสอบควบคุมระยะไกลขนาดเล็ก (Automatic Frequency Monitoring Site) สำหรับควบคุมการตรวจสอบการใช้ความถี่วิทยุได้อย่างรวดเร็วตอบสนองต่อความต้องการของเจ้าหน้าที่ทุกระดับ และให้ครอบคลุมอุปกรณ์ชุดตรวจสอบการใช้ความถี่วิทยุที่เพิ่มขึ้นจำนวน ๒๐ ชุด

๓ คุณสมบัติผู้เสนอราคา

- ๓.๑ มีความสามารถตามกฎหมาย
- ๓.๒ ไม่เป็นบุคคลล้มละลาย
- ๓.๓ ไม่อยู่ระหว่างเลิกกิจการ
- ๓.๔ ไม่เป็นบุคคลซึ่งอยู่ระหว่างถูกระงับการยื่นข้อเสนอหรือทำสัญญากับหน่วยงานของรัฐไว้ชั่วคราว เนื่องจากเป็นผู้ที่ไม่ผ่านเกณฑ์การประเมินผลการปฏิบัติงานของผู้ประกอบการตามระเบียบที่รัฐมนตรีว่าการกระทรวงการคลังกำหนดตามที่ประกาศเผยแพร่ในระบบเครือข่ายสารสนเทศของกรมบัญชีกลาง
- ๓.๕ ไม่เป็นบุคคลซึ่งถูกระงับชื่อไว้ในบัญชีรายชื่อผู้ทำงานและได้แจ้งเวียนชื่อให้เป็นผู้ทำงานของหน่วยงานของรัฐในระบบเครือข่ายสารสนเทศของกรมบัญชีกลาง ซึ่งรวมถึงนิติบุคคลที่ผู้ทำงานเป็นหุ้นส่วน ผู้จัดการ กรรมการ ผู้จัดการ ผู้บริหาร ผู้มีอำนาจในการดำเนินงานในกิจการของนิติบุคคลนั้นด้วย
- ๓.๖ มีคุณสมบัติและไม่มีลักษณะต้องห้ามตามที่คณะกรรมการนโยบายการจัดซื้อจัดจ้างและการบริหารพัสดุภาครัฐกำหนดในราชกิจจานุเบกษา
- ๓.๗ เป็นนิติบุคคลผู้มีอาชีพขายพัสดุที่ประกวดราคาอิเล็กทรอนิกส์ดังกล่าว
- ๓.๘ ไม่เป็นผู้มีผลประโยชน์ร่วมกับผู้ยื่นข้อเสนอรายอื่นที่เข้ายื่นข้อเสนอให้แก่สำนักงาน กสทช. ณ วันประกาศประกวดราคาอิเล็กทรอนิกส์ หรือไม่เป็นผู้กระทำการอันเป็นการขัดขวางการแข่งขันอย่างเป็นธรรมในการประกวดราคาอิเล็กทรอนิกส์ครั้งนี้
- ๓.๙ ไม่เป็นผู้ได้รับเอกสิทธิ์หรือความคุ้มกัน ซึ่งอาจปฏิเสธไม่ยอมขึ้นศาลไทยเว้นแต่รัฐบาลของผู้ยื่นข้อเสนอได้มีคำสั่งให้สละเอกสิทธิ์และความคุ้มกันเช่นนั้น
- ๓.๑๐ ผู้ยื่นข้อเสนอต้องลงทะเบียนในระบบจัดซื้อจัดจ้างภาครัฐด้วยอิเล็กทรอนิกส์ (Electronic Government Procurement: e - GP) ของกรมบัญชีกลาง
- ๓.๑๑ ผู้ยื่นข้อเสนอต้องเป็นผู้ผลิต หรือสาขาของผู้ผลิต หรือตัวแทนจำหน่ายที่ได้รับการแต่งตั้งจากผู้ผลิตหรือสาขาของผู้ผลิตให้เป็นตัวแทนจำหน่ายในประเทศไทยสำหรับอุปกรณ์หลักตามรายการข้อ ๔.๓.๑ ข้อ ๔.๓.๒ และข้อ ๔.๓.๓

๔ ขอบเขตการดำเนินงาน

๔.๑ ความต้องการทั่วไป

๔.๑.๑ ผู้ขายต้องจัดหาและติดตั้งอุปกรณ์ใช้งานในโครงการนี้ทุกชิ้น ต้องเป็นของใหม่ อยู่ในสายการผลิต ผ่านการตรวจสอบมาตรฐานการผลิตจากโรงงานผู้ผลิตใช้ได้กับระบบไฟฟ้าของประเทศไทย หากตรวจพบในภายหลังซึ่งรวมถึงช่วงเวลาการรับประกันว่าอุปกรณ์ที่ใช้ไม่เหมาะสมกับการใช้งานในสภาพแวดล้อมของ

พช

Original

นางดวงใจ

[Signature]

ประเทศไทย ผู้รับจ้างจะต้องรับผิดชอบเปลี่ยนรุ่นอุปกรณ์ที่ดีกว่าคงทนกว่าและเป็นของใหม่ ส่งมอบติดตั้งให้ใช้งานทดแทนโดยไม่คิดค่าใช้จ่ายใดๆ

๔.๑.๒ ผู้เสนอราคาจะต้องจัดทำเอกสารแสดงการเปรียบเทียบรายละเอียดที่เสนอกับรายละเอียดตามข้อกำหนดของสำนักงาน กสทช. เป็นรายข้อให้ตรงกันทุกข้อ สำหรับข้อที่มีเอกสารอ้างอิง หรือ Catalogue/Brochure ให้มอบเอกสารดังกล่าวพร้อมอ้างอิงถึงเอกสารในข้อเสนอกับที่เกี่ยวข้องโดยทำเครื่องหมายพร้อมระบุตำแหน่งในเอกสารอ้างอิงดังกล่าว ให้ตรงกับหมายเลขของข้อในข้อกำหนดให้เห็นอย่างชัดเจนทุกข้อ

๔.๑.๓ ผู้ขายต้องรับผิดชอบดำเนินการสำรวจ วิเคราะห์ และออกแบบระบบจัดเก็บข้อมูลสำหรับงานตรวจสอบควบคุมระยะไกลขนาดเล็ก (Automatic Frequency Monitoring Site) ให้เหมาะสมกับเทคโนโลยีปัจจุบัน และเป็นไปตามความต้องการของสำนักงาน กสทช. เพื่อให้การใช้งานระบบเกิดประสิทธิภาพสูงสุด

๔.๑.๔ ผู้ขายจะต้องดำเนินการพัฒนา ติดตั้ง และสนับสนุนทางเทคนิคของระบบฯ ตามแผนบริหารโครงการให้เป็นไปตามกิจกรรม และระยะเวลาการดำเนินงานตามที่กำหนดไว้ และจะต้องตอบสนองต่อความต้องการของสำนักงาน กสทช. โดยสมบูรณ์

๔.๑.๕ ผู้ขายต้องดำเนินการเชื่อมโยงข้อมูลอุปกรณ์ตรวจสอบการใช้ความถี่วิทยุที่เพิ่มขึ้น หรือข้อมูลอื่นใดที่เกี่ยวกับบริหารจัดการข้อมูลการตรวจสอบการใช้ความถี่วิทยุ ที่สำนักงาน กสทช. มีอยู่ในปัจจุบัน ลงในฐานข้อมูลดังกล่าว พร้อมทั้งเสนอแนะวิธีการและขั้นตอนในการดำเนินการนำข้อมูลเข้าสู่ระบบพร้อมทั้งรับผิดชอบดำเนินการนำข้อมูลเข้าสู่ระบบหลังจากที่สำนักงาน กสทช. เห็นชอบวิธีการและขั้นตอนในการดำเนินการแล้ว

๔.๑.๖ ผู้ขายต้องดำเนินการเชื่อมต่อระบบที่เสนอเข้ากับระบบเครือข่ายคอมพิวเตอร์ของสำนักงาน กสทช. ที่มีอยู่เดิม เพื่อให้ระบบสามารถทำงานได้อย่างมีประสิทธิภาพสูงสุด โดยใช้เครื่องแม่ข่าย (Server) ที่สำนักงาน กสทช. จัดให้

๔.๑.๗ ผู้ขายต้องดำเนินการเชื่อมต่อระบบที่เสนอในส่วนที่เจ้าหน้าที่ของสำนักงาน กสทช. เป็นผู้ใช้งานให้ทำงานร่วมกับ Microsoft Active Directory (AD) ของสำนักงาน เพื่อนำบัญชีผู้ใช้งานและรหัสผ่านไปใช้ในการกำหนดสิทธิการเข้าถึงและใช้งานระบบที่เสนอได้

๔.๑.๘ ผู้ขายต้องส่งมอบโปรแกรมต้นฉบับ (Source Code) ของระบบดังกล่าวให้สำนักงาน กสทช. ทั้งนี้ โดยให้ถือว่าสำนักงาน กสทช. เป็นเจ้าของลิขสิทธิ์โดยชอบด้วยกฎหมาย

๔.๑.๙ ผู้ขายต้องดำเนินการออกแบบและพัฒนาระบบการบริหารจัดการ ดูแล รักษาความปลอดภัยในการเข้าถึงข้อมูลของระบบ โดยผู้ดูแลระบบสามารถบริหารจัดการ การใช้งานระบบทั้งหมดและกำหนดสิทธิ์ในการเข้าถึงข้อมูลได้

๔.๑.๑๐ ผู้ขายจะต้องดำเนินการพัฒนาระบบให้รองรับทั้งอินเทอร์เน็ตและอินเทอร์เน็ต เป็นระบบที่เชื่อมต่อกันระหว่างระบบย่อยทุกระบบ ซึ่งการบันทึกข้อมูลหรือการแก้ไขข้อมูลในระบบเพียงรายการเดียวจะต้องสามารถเชื่อมโยงไปสู่ระบบที่มีความเกี่ยวข้องกันทันทีโดยอัตโนมัติ ทำให้ไม่เกิดความซ้ำซ้อนและความล่าช้าของข้อมูล (Online Data Processing)

๔.๑.๑๑ ผู้ขายจะต้องดำเนินการพัฒนาระบบให้ผ่านการตรวจสอบ ตามแนวปฏิบัติที่ดี OWASP (Open Web Application Security Project) รวมทั้งระบบต้องติดตั้งให้บริการแบบ SSL เพื่อความปลอดภัยและอ้างอิงแบบฟอร์มความต้องการด้านความมั่นคงปลอดภัยของระบบทางด้านเทคนิค (System Security Requirement)

๔.๑.๑๒ ผู้ขายต้องออกแบบรายงานต่างๆที่เกี่ยวข้องกับระบบทั้งหมดสำหรับสนับสนุนการปฏิบัติงาน และการบริหารงานของสำนักงาน กสทช.

๔.๑.๑๓ ผู้ขายต้องรับประกันการบำรุงรักษาและปรับปรุงโปรแกรมประยุกต์ กรณีไม่กระทบโครงสร้างฐานข้อมูล เป็นระยะเวลา ๑ ปี นับตั้งแต่วันที่สำนักงาน กสทช. รับมอบระบบไว้ใช้งานโดยสมบูรณ์แล้ว

๓๓

๓๓

๓๓

๔.๑.๑๔ ผู้ขายต้องพัฒนาโปรแกรมประยุกต์ (Application Software) บนพื้นฐานของความมั่นคงปลอดภัย (Secure programming) เป็นสำคัญและต้องสอดคล้องกับนโยบายความมั่นคงและปลอดภัยด้านเทคโนโลยีสารสนเทศของสำนักงาน กสทช.

๔.๒ ขั้นตอนการดำเนินงาน

๔.๒.๑ ผู้ขายต้องจัดทำแผนการดำเนินงานตลอดโครงการฯ ซึ่งมีความละเอียดของแผนงานรายละเอียดตามเนื้อหา อย่างน้อยดังนี้

- ๑) ข้อเสนอและแนวคิดในการบริหารโครงการ
- ๒) รายชื่อผู้รับผิดชอบ
- ๓) แผนภาพ GANTT Chart
- ๔) การวิเคราะห์เส้นทางวิกฤต (PERT/CPM)
- ๕) ข้อเสนอการบริหารความเสี่ยงของโครงการ

๔.๒.๒ ผู้ขายต้องจัดทำเอกสารรายงานผลการศึกษา วิเคราะห์ ออกแบบการปรับปรุงและกำหนดคุณสมบัติของเครื่องคอมพิวเตอร์แม่ข่าย และอุปกรณ์ชุดตรวจสอบการใช้ความถี่วิทยุ

๔.๒.๓ ผู้ขายต้องจัดทำเอกสารข้อกำหนดความต้องการในการพัฒนาระบบ (System Requirement Specification: SRS) ตามตัวอย่างรูปแบบเอกสารข้อกำหนดความต้องการในการพัฒนาระบบ

๔.๒.๔ ผู้ขายต้องพัฒนาการเชื่อมต่อระบบเข้ากับระบบควบคุมและตรวจสอบการใช้ความถี่ผ่านระบบเครือข่ายอินเทอร์เน็ต โดยมีรายละเอียดของการเชื่อมโยงระบบสารสนเทศภายในของสำนักงาน กสทช. และการเชื่อมโยงอุปกรณ์ชุดตรวจสอบการใช้ความถี่วิทยุของสำนักงาน กสทช. ตามผนวก ๓

๔.๒.๕ ผู้ขายจะต้องจัดทำเอกสารคู่มือการออกแบบ พัฒนาระบบ และคู่มือการบริหารจัดการและดูแลระบบ สำรองและการกู้คืน รายงานผลการติดตั้งและทดสอบการใช้โปรแกรมที่เสนอ หรืออื่นๆ ที่เกี่ยวข้อง พร้อม Soft File

๔.๒.๖ ผู้ขายจะต้องมอบอุปกรณ์ พร้อมทดสอบและติดตั้งใช้งาน ทดลองการใช้งานอุปกรณ์ ณ สำนักงาน กสทช. ตามที่สำนักงาน กสทช. กำหนด

๔.๒.๗ ผู้ขายฝึกอบรมเจ้าหน้าที่ที่เกี่ยวข้อง ทดสอบ (UAT) การใช้ระบบงานจริงที่ติดตั้ง พร้อมปรับแต่งระบบให้เหมาะสม และเกิดประสิทธิภาพสูงสุด

๔.๓ รายละเอียดคุณลักษณะเฉพาะ

ผู้ขายต้องดำเนินการจัดหาอุปกรณ์ชุดตรวจสอบการใช้ความถี่วิทยุของระบบจัดเก็บข้อมูลสำหรับงานตรวจสอบควบคุมระยะไกลขนาดเล็ก (Automatic Frequency Monitoring Site) พร้อมอุปกรณ์ประกอบ ซึ่งมีคุณลักษณะเฉพาะ อย่างน้อยดังนี้

๔.๓.๑ อุปกรณ์ตรวจสอบการใช้ความถี่วิทยุ พร้อมเสาและอุปกรณ์ประกอบ จำนวน ๒๐ ชุด แต่ละชุด มีคุณสมบัติอย่างน้อย ดังนี้

๔.๓.๑.๑ เป็นอุปกรณ์ในการตรวจสอบการใช้ความถี่วิทยุ โดยเฉพาะ

๔.๓.๑.๒ มีหน่วยประมวลผลกลางที่มีความเร็วสัญญาณนาฬิกาไม่น้อยกว่า ๑.๕ GHz หรือ

ดีกว่า

๔.๓.๑.๓ มีหน่วยความจำหลัก (RAM) ขนาดไม่น้อยกว่า ๒ GB หรือดีกว่า

๔.๓.๑.๔ มีหน่วยจัดเก็บข้อมูล (Hard disk) ขนาดไม่น้อยกว่า ๓๐๐ GB

ml

งา/โฉม/ฐ

๐๖๖๖๖

๐๖๖๖๖

๔.๓.๑.๕ อุปกรณ์สามารถรองรับการตรวจสอบการใช้ความถี่วิทยุ ตั้งแต่ ๓๐ MHz ถึง ๓,๐๐๐ MHz หรือดีกว่า

๔.๓.๑.๖ อุปกรณ์สามารถทำงาน Operating temperature ตั้งแต่ ๐ ถึง ๔๕ องศาเซลเซียส หรือดีกว่า

๔.๓.๑.๗ อุปกรณ์มี Spectrum analyzer แบบ Real-time ๑๖ MHz หรือดีกว่า

๔.๓.๑.๘ อุปกรณ์มี Tuning resolution ๑ Hz หรือดีกว่า

๔.๓.๑.๙ อุปกรณ์มี Mode การทำงานแบบ AM, AMS, LSB, FMN เป็นอย่างน้อย

๔.๓.๑.๑๐ อุปกรณ์มี Scanning speed ไม่น้อยกว่า ๕๐,๐๐๐ Channel/s

๔.๓.๑.๑๑ อุปกรณ์มีพอร์ตในการเชื่อมต่อแบบ USB อย่างน้อย ๑ ช่องสัญญาณ และมีพอร์ตสื่อสารแบบ RJ๔๕ อย่างน้อย ๑ พอร์ต

๔.๓.๑.๑๒ ระบบสามารถทำงานบนระบบปฏิบัติการ Windows หรือ Linux ได้

๔.๓.๑.๑๓ เสนอพร้อม สายนำสัญญาณ และอุปกรณ์อื่น ๆ ให้เหมาะสมกับการติดตั้ง

๔.๓.๑.๑๔ เสนอพร้อมเสาอากาศแบบเคลื่อนย้ายได้ ด้วยความสูงไม่น้อยกว่า ๕ เมตร

๔.๓.๑.๑๕ อุปกรณ์สามารถเชื่อมต่อกับระบบควบคุมระยะไกลขนาดเล็กผ่านระบบเครือข่าย

ได้

๔.๓.๑.๑๖ มีซอฟต์แวร์ในการเข้ารหัสสัญญาณ และบีบอัดข้อมูลวิดีโอ (Voice Encoder) เพื่อการ Streaming เสียไปยัง ระบบควบคุมระยะไกลขนาดเล็กผ่านระบบเครือข่าย

๔.๓.๑.๑๗ ใช้กำลังไฟฟ้า ๑๒ VDC หรือดีกว่า

๔.๓.๒ สายอากาศย่านความถี่ต่ำ จำนวน ๒๐ ชุด แต่ละชุด มีคุณสมบัติอย่างน้อยดังต่อไปนี้

๔.๓.๒.๑ เป็นสายอากาศประเภท Wide-band disccone antenna โดยเฉพาะ

๔.๓.๒.๒ สามารถรับสัญญาณได้ในความถี่ ๒๕ - ๑,๐๐๐ MHz เป็นอย่างน้อย

๔.๓.๒.๓ มี Impedance ขนาด ๕๐ Ohm หรือดีกว่า

๔.๓.๒.๔ มี Connector แบบ UHF หรือดีกว่า

๔.๓.๒.๕ สามารถทำงานในอุณหภูมิ ๐ - ๔๕ องศาเซลเซียส

๔.๓.๓ สายอากาศย่านความถี่สูง จำนวน ๒๐ ชุด แต่ละชุด มีคุณสมบัติอย่างน้อยดังต่อไปนี้

๔.๓.๓.๑ เป็นสายอากาศประเภท Wide-band disccone antenna โดยเฉพาะ

๔.๓.๓.๒ สามารถรับสัญญาณได้ในความถี่ ๑,๐๐๐ - ๓,๐๐๐ MHz เป็นอย่างน้อย

๔.๓.๓.๓ มี Impedance ขนาด ๕๐ Ohm หรือดีกว่า

๔.๓.๓.๔ มี Connector แบบ UHF หรือดีกว่า

๔.๓.๓.๕ สามารถทำงานในอุณหภูมิ ๐ - ๔๕ องศาเซลเซียส

๔.๓.๔ อุปกรณ์เชื่อมต่อสัญญาณอินเทอร์เน็ตแบบหลายเครือข่าย จำนวน ๒๐ ชุด แต่ละชุด มีคุณสมบัติอย่างน้อย ดังนี้

๔.๓.๔.๑ เป็นอุปกรณ์ ๓G/๔G Wireless Router โดยเฉพาะ

๔.๓.๔.๒ มีช่องสำหรับใส่ SIM CARD จำนวน ๒ ช่อง โดยสามารถทำงานแบบ Redundant

SIM Slot

๔.๓.๔.๓ ทำงานได้ตามมาตรฐาน IEEE ๘๐๒.๑๑ b/g/n เป็นอย่างน้อย

๔.๓.๔.๔ มีช่อง WAN แบบ RJ๔๕ ไม่น้อยกว่า ๑ ช่อง

๔.๓.๔.๕ มีช่อง LAN แบบ RJ๔๕ ไม่น้อยกว่า ๑ ช่อง

๔.๓.๔.๖ มีอุปกรณ์ GPS ในการบันทึกตำแหน่ง

mal

สมหมาย

สมหมาย

- ๔.๓.๔.๗ อุปกรณ์สามารถทำงานได้ในอุณหภูมิ ตั้งแต่ ๐ ถึง ๕๐ องศาเซลเซียส
- ๔.๓.๔.๘ เสนอพร้อมค่าบริการ Internet แบบ ๓G จำนวน ๒ SIM เป็นระยะเวลา ๑ ปี
- ๔.๓.๔.๙ อุปกรณ์รองรับการทำ VPN เพื่อเชื่อมต่อกับเครือข่ายของสำนักงาน กสทช. ได้
- ๔.๓.๕ ระบบตรวจสอบความปลอดภัยและตรวจสอบสถานะ (Sensor monitoring) จำนวน ๒๐ ชุด แต่ละชุด มีคุณสมบัติอย่างน้อย ดังนี้
 - ๔.๓.๕.๑ เป็นอุปกรณ์ในการตรวจสอบ และควบคุมโดยเฉพาะ
 - ๔.๓.๕.๒ อุปกรณ์มีช่องในการเชื่อมต่อกับ Sensor ไม่น้อยกว่า ๔ ช่อง และสามารถขยายได้ ไม่น้อยกว่า ๑๖ I/O
 - ๔.๓.๕.๓ อุปกรณ์มีช่องสัญญาณแบบ RJ ๔๕ ไม่น้อยกว่า ๑ ช่อง
 - ๔.๓.๕.๔ อุปกรณ์มีระบบปฏิบัติการแบบ Embedded Web Server สำหรับบริหารจัดการ อุปกรณ์
 - ๔.๓.๕.๕ อุปกรณ์มีระบบบันทึกข้อมูล Log และแสดงผลแบบ Graph โดยสามารถส่งออก แบบ CSV
 - ๔.๓.๕.๖ อุปกรณ์รองรับการส่งออกข้อมูลตามมาตรฐาน SNMP version ๑ เป็นอย่างน้อย
 - ๔.๓.๕.๗ อุปกรณ์สามารถทำงานได้ในอุณหภูมิ ตั้งแต่ ๐ ถึง ๕๐ องศาเซลเซียส
 - ๔.๓.๕.๘ เสนออุปกรณ์พร้อม เซ็นเซอร์อุณหภูมิ และความชื้น Security Sensor สำหรับการเปิด/ปิดตู้ อุปกรณ์ และตรวจสอบสถานะของแบตเตอรี่
- ๔.๓.๖ อุปกรณ์สำรองไฟ (UPS) จำนวน ๒๐ ชุด แต่ละชุด มีคุณสมบัติอย่างน้อย ดังนี้
 - ๔.๓.๖.๑ มีกำลังไฟฟ้าขนาด ๘๐๐ VA หรือดีกว่า
 - ๔.๓.๖.๒ เป็นอุปกรณ์สำรองไฟใช้เทคโนโลยีแบบ Line Interactive with Stabilizer ควบคุมด้วยไมโครโพรเซสเซอร์
 - ๔.๓.๖.๓ มีแรงดันไฟฟ้าขาเข้าขณะสำรองไฟ ๒๒๐ VAC สามารถรองรับไฟฟ้าขาเข้า ผิดพลาดได้ไม่น้อยกว่า +/- ๒๐% และมีความถี่ขนาด ๕๐ Hz หรือดีกว่า
 - ๔.๓.๖.๔ มีแรงดันไฟฟ้าขาออกขณะสำรองไฟ ๒๒๐ VAC มีค่าผิดพลาดได้ไม่น้อยกว่า +/- ๑๐% และมีความถี่ขนาด ๕๐ Hz หรือดีกว่า
 - ๔.๓.๖.๕ มีสัญญาณเตือน เมื่อเกิด Error เช่น Mains Failure (Battery Mode), Battery Low, Overload และ Fault เป็นต้น
 - ๔.๓.๖.๖ มีช่องเสียบด้านหลัง (Outlet) เป็นแบบ Universal สามารถเสียบได้ทั้งขากลม และขาแบน หรือมีสายแปลงให้ สำหรับสำรองไฟไม่น้อยกว่า ๓ ช่อง และสำหรับป้องกันไฟกระชากจำนวน ๑ ช่อง
 - ๔.๓.๖.๗ มีระบบป้องกันไฟกระชาก และสัญญาณรบกวน
 - ๔.๓.๖.๘ มี Software การเชื่อมต่อกับภายนอกได้
 - ๔.๓.๖.๙ สามารถเชื่อมต่อกับระบบควบคุมระยะไกลขนาดเล็กผ่านระบบเครือข่าย เพื่อแสดง ข้อมูลสถานะของอุปกรณ์สำรองไฟได้
- ๔.๓.๗ ตู้ใส่อุปกรณ์ จำนวน ๒๐ ชุด แต่ละชุด มีคุณสมบัติอย่างน้อย ดังนี้
 - ๔.๓.๗.๑ เป็นตู้ใส่อุปกรณ์แบบเคลื่อนที่โดยเฉพาะ
 - ๔.๓.๗.๒ ตู้ใส่อุปกรณ์ผลิตจาก พลาสติก ABS หรือดีกว่า
 - ๔.๓.๗.๓ ออกแบบให้สามารถใส่อุปกรณ์ รายการตามข้อ ๔.๓.๑ ข้อ ๔.๓.๔ ข้อ ๔.๓.๕ และ ข้อ ๔.๓.๖ ได้
 - ๔.๓.๗.๔ เป็นตู้ใส่อุปกรณ์แบบ RACK ขนาดมาตรฐาน ๑๙ นิ้ว ขนาดไม่เกิน ๘U

mal
งจโรจน์กุล
Orin

- ๔.๓.๗.๕ ผู้ใส่อุปกรณ์มีล้อลาก เพื่ออำนวยความสะดวกในการเคลื่อนย้าย
 ๔.๓.๗.๖ สามารถเปิดฝาตู้อุปกรณ์ได้ทั้งด้านหน้าและด้านหลัง

๔.๔ รายละเอียดคุณลักษณะเฉพาะด้านโปรแกรมประยุกต์

ผู้ขายต้องดำเนินการปรับปรุงประสิทธิภาพระบบจัดเก็บข้อมูลสำหรับงานตรวจสอบควบคุมระยะไกลขนาดเล็ก (Automatic Frequency Monitoring Site) สามารถรองรับข้อมูลอุปกรณ์ชุดตรวจสอบการใช้ความถี่วิทยุที่เพิ่มขึ้นได้อย่างมีประสิทธิภาพ ให้สามารถแสดงผลในรูปแบบของแผนที่ (Situation Map) ทั้งในรูปแบบของ Web Application และ Mobile Application มีรายละเอียดดังนี้

๔.๔.๑ ข้อกำหนดทั่วไปของระบบโปรแกรมประยุกต์ ดังนี้

๔.๔.๑.๑ ต้องดำเนินการสำรวจ และศึกษาประกาศกสทช. ระเบียบต่าง ๆ กระบวนการทำงานในการพัฒนาระบบที่เกี่ยวข้องในปัจจุบันของสำนักงาน กสทช. เพื่อวิเคราะห์และออกแบบระบบที่เสนอให้ตรงตามความต้องการของสำนักงานและสามารถใช้งานได้มีประสิทธิภาพ

๔.๔.๑.๒ ต้องดำเนินการออกแบบและพัฒนาระบบให้ประมวลผลในลักษณะ Web Application ให้สามารถเรียกใช้งานผ่าน Web Browser ได้อย่างน้อย ดังนี้ IE, Chrome, Mozilla Firefox และ Safari โดยที่คุณภาพการแสดงผลบนแต่ละ Web Browser ของแต่ละอุปกรณ์ มีความสวยงาม ใช้งานง่าย เหมาะสมกับหน้าจอของอุปกรณ์ที่ใช้เปิดดูเว็บเบราว์เซอร์ใช้งานอัตโนมัติ ได้แก่ คอมพิวเตอร์ แท็บเล็ต หรือโทรศัพท์มือถือ โดยสามารถปรับการแสดงผลการทำงานของเว็บเบราว์เซอร์ในลักษณะ Responsive Design

๔.๔.๑.๓ ต้องดำเนินการออกแบบและพัฒนาระบบโดยคำนึงถึงการบูรณาการข้อมูลร่วมกัน และความมั่นคงปลอดภัยสารสนเทศของสำนักงาน กสทช. เป็นสำคัญ

๔.๔.๑.๔ ต้องดำเนินการพัฒนาระบบที่เสนอให้มีการจัดเก็บข้อมูลจากรางทางคอมพิวเตอร์ที่เกี่ยวข้องตามพรบ. ว่าด้วยการกระทำความผิดเกี่ยวกับคอมพิวเตอร์ พ.ศ. ๒๕๕๐ และแก้ไขเพิ่มเติมตาม พรบ. ว่าด้วยการกระทำความผิดเกี่ยวกับคอมพิวเตอร์ พ.ศ. ๒๕๖๐ อย่างครบถ้วน และสามารถเรียกดูข้อมูลดังกล่าวได้ย้อนหลังไม่น้อยกว่า ๙๐ วันได้

๔.๔.๑.๕ ต้องดำเนินการจัดหา Web Fonts และ Fonts ประเภทอื่นๆที่เกี่ยวข้อง รวมถึงซอฟต์แวร์ทั้งหมดที่เสนอตามจำนวนที่เพียงพอต่อการใช้งานสำหรับสำนักงาน กสทช. พร้อมหลักฐานแสดงว่าสำนักงาน กสทช. มีสิทธิในการใช้งานอย่างถูกต้องตามกฎหมาย

๔.๔.๒ การปรับปรุงเพิ่มเติมประสิทธิภาพของระบบจัดเก็บข้อมูลสำหรับงานตรวจสอบควบคุมระยะไกลขนาดเล็ก (Automatic Frequency Monitoring Site) ของสำนักงาน กสทช. ที่ใช้งานอยู่ในปัจจุบัน (ตามรายละเอียดที่แนบท้ายขอบเขตของงาน ผนวก ๓) มีรายละเอียดดังนี้

๔.๔.๒.๑ ระบบควบคุมระยะไกลขนาดเล็กผ่านระบบเครือข่าย จำนวน ๑ ระบบ เป็นโปรแกรมประยุกต์สำหรับแสดงผล และควบคุมอุปกรณ์ตรวจสอบการใช้ความถี่ผ่านเครือข่ายอินเทอร์เน็ต มีคุณสมบัติอย่างน้อย ดังนี้

๑) ระบบรองรับการทำงานและการพัฒนาระบบด้วยมาตรฐานแบบ Web Application

๒) ผู้ใช้งานระบบสามารถใช้งานผ่านเว็บเบราว์เซอร์ต่าง ๆ ที่นิยมใช้ทั่วไป (Multi-Platform Browser) เช่น IE, Google Chrome, Mozilla Firefox และ Safari เป็นต้น

๓) ระบบสามารถทำงานร่วมกับฐานข้อมูล MS SQL Server ได้อย่างมีประสิทธิภาพ

msk
 ๑๖/๑๑/๒๕๖๒

Quint

๔) ระบบสามารถเชื่อมต่อกับระบบฐานข้อมูลใบอนุญาตของสำนักงาน กสทช. เพื่อตรวจสอบความถี่ที่พบกับฐานข้อมูลใบอนุญาต

๕) ระบบสามารถแจ้งเตือน (Alert) ไปยังเจ้าหน้าที่ที่ดูแล หากตรวจพบความถี่ที่ไม่ได้รับอนุญาต เช่น SMS , Email เป็นอย่างน้อย

๖) ระบบสามารถรับ-ส่งข้อมูลและชุดคำสั่ง ไปยังชุดตรวจสอบความถี่วิทยุแบบ Real time ได้

๗) ระบบสามารถตั้งค่าในการ Scan ความถี่ไปยังชุดตรวจสอบความถี่วิทยุได้ทั้งแบบ Automatic และ แบบ Manual

๘) ระบบสามารถบันทึกข้อมูลการ Scan ความถี่วิทยุ เพื่อให้เจ้าหน้าที่สามารถนำข้อมูลมาวิเคราะห์ได้ในภายหลังระบบสามารถทำรายงานในรูปแบบต่าง ๆ เช่น ตาราง กราฟ หรือรูปภาพ เป็นต้น

๙) ระบบสามารถแสดงผลการวิเคราะห์ข้อมูลที่ได้จากชุดตรวจสอบความถี่วิทยุ อาทิเช่น Spectrum, Signal Strength เป็นต้น

๑๐) ระบบสามารถถ่ายทอดสัญญาณเสียงจาก ชุดตรวจสอบการใช้ความถี่วิทยุ โดยมีคุณสมบัติดังนี้

(๑) สามารถทำงานแบบ Multi-Protocol เช่น RTMP, HLS ได้

(๒) สามารถทำงานแบบ Compatible live encoding เช่น RTMP, RTSP/RTP ได้

(๓) สามารถทำงาน Applicable Transport Protocol และ Payload แบบ RTP ACC คือ IETF RFC๓๖๔๐ และ IETF RFC๓๐๑๖

๑๑) มีระบบ Authentication ผ่านการ Login ด้วย User และ Password

๑๒) ระบบรองรับการพิสูจน์ตัวตนในการเข้าระบบผ่านระบบ ควบคุมและตรวจสอบการใช้ความถี่ผ่านระบบเครือข่ายอินเทอร์เน็ต พร้อมใช้รหัสผ่านเดียวกันทุกระบบงานได้

๑๓) สามารถเก็บข้อมูล Log การเข้า (Login) เช่น ชื่อ-สกุล, IP Address ของผู้ใช้ระบบ วันเดือนปี และเวลาทุกครั้งที่ใช้ระบบ รวมถึงต้องทำการเก็บข้อมูลของผู้ใช้ระบบงานให้เป็นไปตามพระราชบัญญัติว่าด้วยการกระทำผิดเกี่ยวกับคอมพิวเตอร์ พ.ศ. ๒๕๕๐

๑๔) ระบบต้องสามารถเชื่อมต่อกับระบบบริหารจัดการข้อมูลการปฏิบัติงานสายงานบริหารคลื่นความถี่และภูมิภาค เพื่อ จัดทำรายงานการตรวจสอบการครอบครองความถี่ ได้

๔.๔.๒.๒ ระบบควบคุมและตรวจสอบการใช้ความถี่ผ่านระบบเครือข่ายอินเทอร์เน็ต จำนวน ๑ ระบบ เป็นโปรแกรมประยุกต์สำหรับใช้ประกอบการบริหารจัดการในรูปแบบแผนที่ (Situation Map) โดยจะแสดงตำแหน่ง และผลการตรวจสอบการใช้ความถี่วิทยุ แบบ Real time ของเจ้าหน้าที่ที่ปฏิบัติงานโดยผ่านระบบอินเทอร์เน็ต มีคุณสมบัติอย่างน้อย ดังนี้

๑) เป็นระบบการทำงานแบบ Web-based Application

๒) ระบบสามารถติดตั้งระบบ และใช้งานภายในองค์กรแบบอินทราเน็ต หรือ อินเทอร์เน็ตได้

๓) ผู้ใช้งานระบบสามารถใช้งานผ่านเว็บเบราว์เซอร์ต่าง ๆ ที่นิยมใช้ทั่วไป (Multi-Platform Browser) เช่น IE, Chrome, Mozilla Firefox และ Safari เป็นต้น

๔) ระบบสามารถรองรับการเชื่อมต่อกับบริการข้อมูลแผนที่ผ่านระบบเครือข่าย (Web Service) ด้วยมาตรฐานการให้บริการแผนที่ของ OGC WMS และ WFS

ml
๒๖/๑๒/๒๕๖๒

อนิม

๕) ระบบสนับสนุนการทำงานแบบ Multi Machine เพื่อรองรับการขยายตัวของระบบที่ใหญ่ขึ้น และสนับสนุนการทำงานแบบ Cluster หรือ Load Balancing เพื่อรองรับการขยายตัวของระบบที่ใหญ่ขึ้น

๖) มีระบบ Authentication ผ่านการ Login ด้วย User และ Password

๗) สนับสนุนการให้บริการข้อมูลเพื่อเชื่อมทับกับระบบที่ให้บริการแผนที่ผ่านเครือข่าย (GeoWeb Application) ต่าง ๆ เช่น Google Maps, Open Street Map และ Bing เป็นต้น

๘) มีเครื่องมือบริหารจัดการแผนที่ (GIS Tools) บนโปรแกรมประยุกต์ ที่สามารถใช้งาน ค้นหา สอบถาม ย่อ/ขยาย เลื่อนภาพ เป็นอย่างน้อย

๙) มีเครื่องมือสำหรับการวิเคราะห์พื้นที่ (Terrain Analysis) แบบ Line of Sight, Area of sight และ Highest Point

๑๐) ผู้ใช้สามารถเห็นค่าพิกัดของแผนที่ในรูปแบบ Decimal และ UTM ตามตำแหน่งที่เมาส์ชี้ และสามารถแสดงตำแหน่งได้แบบ Real time เมื่อเลื่อนตำแหน่งของเมาส์

๑๑) ระบบสามารถเชื่อมโยงกับ Google API เช่น Street view, Way route, Geo Search เป็นต้น

๑๒) ระบบมีส่วนแสดงผล Google Street view

๑๓) รองรับการจัดเก็บข้อมูลเชิงพื้นที่ (Spatial Data) ไว้ในระบบฐานข้อมูลต่างๆ

๑๔) มีเครื่องมือในการวัดต่างๆ ได้แก่ การวัดระยะทาง การวัดพื้นที่แบบวงกลม และรูปหลายเหลี่ยม เป็นต้น

๑๕) มีเครื่องมือในการจัดการ เปิด/ปิดชั้นข้อมูลแผนที่

๑๖) สามารถค้นหาข้อมูลเชิงพื้นที่ (Spatial Query)

๑๗) มีเครื่องมือในการตั้งค่าพิกัด หน่วยการวัดระยะทาง และหน่วยการวัดพื้นที่ เป็นต้น

๑๘) สนับสนุนการแก้ไขข้อมูลเชิงพื้นที่ผ่านทางโปรแกรมประยุกต์แบบเครือข่าย

๑๙) ระบบมีส่วนบริหารจัดการผู้ใช้ (Account Management Tool)

๒๐) ระบบสามารถสร้างบัญชีผู้ใช้งานให้มีสิทธิในการเข้าถึงข้อมูลระดับต่างๆ โดยประเภทตามสายงานแบบลำดับขั้น (Hierarchy Model)

๒๑) ระบบสามารถกำหนดสิทธิในการเข้าถึงพื้นที่ การอ่าน เขียน ปกหมดข้อมูล

และวาดชั้นข้อมูลให้แก่ผู้ใช้ได้

๒๒) ระบบมีส่วนบริหารจัดการข้อมูล (Content Management Tool)

๒๓) ส่วนบริหารจัดการข้อมูลในระบบ สามารถสร้างแบบฟอร์ม (Content) ได้

อย่าง Dynamic

๒๔) ส่วนบริหารจัดการข้อมูลในระบบ สามารถสร้างชั้นข้อมูลโดยเชื่อมข้อมูล

ร่วมกับข้อมูลอื่นๆ ได้แก่ กลุ่มผู้ใช้ POI เป็นต้น

๒๕) ส่วนบริหารจัดการข้อมูลในระบบ สามารถสร้าง แบบฟอร์มร่าง (Template)

ได้อย่าง Dynamic

๒๖) ส่วนบริหารจัดการข้อมูลในระบบ สามารถสร้างจุดข้อมูลเพิ่มเข้าไปในแผนที่

ได้เองในรูปแบบ ๔ แบบคือ จุด/เส้น/รูปหลายเหลี่ยม/วงกลม พร้อมทั้งกำหนด แบบฟอร์มได้อย่าง Dynamic เช่นรูปภาพประกอบ วีดีโอ และทำการแสดงรายละเอียดของจุดข้อมูล เมื่อทำการเลือกจุดข้อมูลดังกล่าว โดยสามารถเชื่อมเข้ากับประเภทข้อมูลเพื่อแสดงสัญลักษณ์

ml

๑๖/๑๑/๒๕๖๓

๑๖/๑๑/๒๕๖๓

๒๗) สามารถค้นหาข้อมูลที่มีบนแผนที่ได้โดยใช้ปุ่มค้นหา หรือค้นหาแบบเรขาคณิต (Geometric Search) ในแผนที่

๒๘) มีเครื่องมือในการหาตำแหน่งของเครื่องคอมพิวเตอร์ที่เข้าใช้งานระบบ (Geo Location function)

๒๙) ผู้ใช้สามารถเห็นค่าพิกัด และความสูงของแผนที่ ณ ตำแหน่งที่เลือกได้

๓๐) ระบบสามารถทำงานร่วมกับฐานข้อมูล MS SQL Server ที่สำนักงาน กสทช.

ใช้งานอยู่ในปัจจุบัน

๓๑) สามารถเก็บข้อมูล Log การเข้า (Login) เช่น ชื่อ-สกุล, IP Address ของผู้ใช้ระบบ วันเดือนปี และเวลาทุกครั้งที่เข้าระบบ รวมถึงต้องทำการเก็บข้อมูลของผู้ใช้ระบบงานให้เป็นไปตามพระราชบัญญัติว่าด้วยการกระทำผิดเกี่ยวกับคอมพิวเตอร์ พ.ศ. ๒๕๕๐ และแก้ไขเพิ่มเติมตาม พรบ. ว่าด้วยการกระทำผิดเกี่ยวกับคอมพิวเตอร์ พ.ศ. ๒๕๖๐

๓๒) ระบบสามารถแสดงผลแบบ Concept ของ Management Cockpit War Room

๓๓) ระบบสามารถเชื่อมต่อกับระบบโปรแกรมประยุกต์ระบบควบคุมระยะไกล ขนาดเล็กผ่านระบบเครือข่าย โดยสามารถแสดงผลข้อมูลต่างๆ การแจ้งเตือน เป็นต้น

๓๔) ระบบสามารถเชื่อมต่อและแสดงสถานะของ อุปกรณ์ระบบตรวจสอบความปลอดภัยและตรวจสอบสถานะ ของ Sensor ต่างๆ อาทิเช่น อุณหภูมิ ความชื้น รวมทั้งการแจ้งเตือนแบตเตอรี่ และการเปิด/ปิด อุปกรณ์ เป็นต้น

๓๕) ระบบสามารถแสดงตำแหน่งของ ชุดตรวจสอบการใช้ความถี่วิทยุ จาก

ตำแหน่งของ GPS

๔.๕ บุคลากร

เพื่อให้การดำเนินงานตามขอบเขตงานนี้เป็นไปอย่างมีประสิทธิภาพ ผู้รับจ้างจะต้องจัดให้มีทีมงานที่มีความรู้ความชำนาญ ความเชี่ยวชาญและประสบการณ์ในการจัดทำและพัฒนาระบบฐานข้อมูลระบบงานคอมพิวเตอร์อย่างน้อย ดังต่อไปนี้

ลำดับ	ตำแหน่ง	วุฒิการศึกษา ไม่ต่ำกว่า	ประสบการณ์ ไม่น้อยกว่า	จำนวนคน	ระยะเวลา (เดือน)
๑	ผู้บริหารโครงการ	ปริญญาโท (เทคโนโลยีสารสนเทศ/ คอมพิวเตอร์/สาขาที่เกี่ยวข้อง)	๑๓ ปี	๑	๑๐
๒	นักวิเคราะห์ระบบสารสนเทศ และการสื่อสาร	ปริญญาโท (เทคโนโลยีสารสนเทศ/ คอมพิวเตอร์/สาขาที่เกี่ยวข้อง)	๑๓ ปี	๑	๕
๓	นักพัฒนาระบบสารสนเทศ และการสื่อสาร	ปริญญาตรี (เทคโนโลยีสารสนเทศ/ คอมพิวเตอร์/สาขาที่เกี่ยวข้อง)	๑๐ ปี	๑	๕
๔	นักพัฒนาทางด้าน อิเล็กทรอนิกส์	ปริญญาตรี (อิเล็กทรอนิกส์/สาขาที่เกี่ยวข้อง)	๘ ปี	๑	๕

หมล

Opinid

๒๖/๑๒/๒๕๖๓

ลำดับ	ตำแหน่ง	วุฒิการศึกษา ไม่ต่ำกว่า	ประสบการณ์ ไม่น้อยกว่า	จำนวนคน	ระยะเวลา (เดือน)
๕	นักทดสอบระบบสารสนเทศ และการสื่อสาร	ปริญญาตรี (เทคโนโลยีสารสนเทศ/ คอมพิวเตอร์/สาขาที่เกี่ยวข้อง)	๕ ปี	๑	๓
๖	นักทดสอบทางด้าน อิเล็กทรอนิกส์	ปริญญาตรี (อิเล็กทรอนิกส์/สาขาที่เกี่ยวข้อง)	๕ ปี	๑	๓
๗	ผู้ประสานงานโครงการ	ปริญญาตรี (เทคโนโลยีสารสนเทศ/ คอมพิวเตอร์/สาขาที่เกี่ยวข้อง)	๑๐ ปี	๑	๑๐

๔.๖ การติดตั้งและทดสอบ

ผู้ขายต้องดำเนินการติดตั้งและทดสอบระบบ ดังรายการต่อไปนี้

๔.๖.๑ ต้องดำเนินการติดตั้งระบบที่เสนอลงในระบบเสมือน (VM VSphere) และระบบจัดเก็บข้อมูลแบบ SAN (Storage Area Network) ของสำนักงาน กสทช. โดยต้องทำการสร้างเครื่องคอมพิวเตอร์แม่ข่ายเสมือน (Virtual Server) ด้วยทรัพยากรที่สำนักงานจัดเตรียมไว้ให้ และแยกระบบ Production ออกจากระบบ Test อย่างชัดเจนแต่ทำงานเหมือนกันได้อย่างมีประสิทธิภาพ

๔.๖.๒ ต้องดำเนินการติดตั้งระบบที่เสนอทั้งฮาร์ดแวร์และซอฟต์แวร์ที่เกี่ยวข้องให้สามารถทำการเชื่อมต่อกับเครือข่ายของสำนักงาน กสทช. และทดสอบเรียกใช้งานระบบได้อย่างมีประสิทธิภาพ

๔.๖.๓ ต้องดำเนินการแก้ไขปรับปรุง ทดสอบและประเมินผลความสามารถ ประสิทธิภาพ ความถูกต้องสมบูรณ์ในการทำงานของระบบที่เสนอทั้งหมดจนกว่าจะได้รับการลงนามยอมรับ (User Acceptance Test) จากผู้ใช้ของสำนักงาน กสทช. เป็นลายลักษณ์อักษร

๔.๖.๔ ต้องทำการทดสอบการทำงานของระบบที่เสนอให้แสดงการทำงานทุกขั้นตอนแบบ End-to-End พร้อมจัดทำรายงานผลการทดสอบเสนอคณะกรรมการตรวจรับ

๔.๖.๕ ต้องดำเนินการทดสอบและปรับปรุงการกำหนดค่า Configuration ของฮาร์ดแวร์และซอฟต์แวร์ที่เกี่ยวข้องทั้งหมด

๔.๗ การฝึกอบรม

๔.๗.๑ ต้องเสนอแผนการฝึกอบรมและจัดฝึกอบรมให้แก่บุคลากรของสำนักงาน กสทช.

๔.๗.๒ แผนการฝึกอบรมที่เสนอ อย่างน้อยต้องประกอบด้วย ชื่อหลักสูตร วิทยากร เนื้อหา เครื่องมือ และอุปกรณ์ จำนวนผู้เข้าอบรม ระยะเวลาอบรม สถานที่อบรม และต้องได้รับความเห็นชอบจากสำนักงาน กสทช. ก่อนการจัดฝึกอบรม

๔.๗.๓ หลักสูตรการอบรมต้องประกอบด้วยหัวข้อ อย่างน้อยดังนี้

๔.๗.๓.๑ ระดับผู้ใช้งานระบบ จำนวนไม่น้อยกว่า ๓๐ คน ระยะเวลาการอบรมไม่น้อยกว่า

๑ วัน

๔.๗.๓.๒ ระดับผู้ดูแลระบบ จำนวนไม่น้อยกว่า ๒ คน ระยะเวลาการอบรมไม่น้อยกว่า ๑ วัน

๔.๗.๔ ต้องส่งมอบคู่มือแนะนำการใช้งานในระบบที่เสนอ (User Manual) จำนวนให้เพียงพอกับผู้เข้ารับการอบรมพร้อม Soft File

๔.๗.๕ ต้องส่งมอบคู่มือการดูแลระบบ (System Admin) คู่มือการ Backup/Restore ตลอดจนคู่มือที่เกี่ยวข้องกับการพัฒนาระบบ ประกอบด้วย ผังงานระบบ (System Flow Chart) รูปแบบระบบ (System Model)

[Handwritten signature]
๒๖/๐๖/๒๕๖๒

รูปแบบข้อมูล (Data Model) แผนภาพแสดงความสัมพันธ์ของเอนทิตี (Entity Relationship Diagram) และ พจนานุกรมข้อมูล (Data Dictionary) พร้อม Soft File

๕ ระยะเวลาการดำเนินงาน

กำหนดดำเนินการแล้วเสร็จภายใน ๓๐๐ วัน นับถัดจากวันที่ลงนามในสัญญาจ้าง

๖ ระยะเวลาการส่งมอบงาน

สำนักงาน กสทช. จะจ่ายเงินค่าพัสดุ เมื่อผู้ขายได้ส่งมอบอุปกรณ์ชุดตรวจสอบการรั่วไหลของระบบจัดเก็บข้อมูลสำหรับงานตรวจสอบควบคุมระยะไกลขนาดเล็ก (Automatic Frequency Monitoring Site) ระยะที่ ๒ โดยแบ่งจ่ายค่าพัสดุเป็น ๓ งวด ดังนี้

๖.๑ งวดที่ ๑ ผู้ขายต้องทำการส่งมอบพัสดุ ตามรายละเอียด ข้อ ๔.๒.๑ และข้อ ๔.๒.๒ ภายใน ๙๐ วัน

๖.๒ งวดที่ ๒ ผู้ขายต้องทำการส่งมอบพัสดุ ตามรายละเอียด ข้อ ๔.๒.๓ ข้อ ๔.๒.๔ ข้อ ๔.๒.๕ และข้อ ๔.๔ ภายใน ๑๘๐ วัน

๖.๓ งวดที่ ๓ ผู้ขายต้องทำการส่งมอบพัสดุ ตามรายละเอียด ข้อ ๔.๒.๖ ข้อ ๔.๒.๗ ข้อ ๔.๓ ข้อ ๔.๖ และข้อ ๔.๗ ภายใน ๓๐๐ วัน

๗ วงเงินที่ใช้ในการจัดหา

ภายในวงเงินงบประมาณทั้งสิ้นไม่เกิน ๑๙,๕๙๑,๐๐๐.- บาท (สิบเก้าล้านห้าแสนเก้าหมื่นหนึ่งพันบาทถ้วน) ซึ่งรวมภาษีมูลค่าเพิ่มและค่าใช้จ่ายที่ส่งไปแล้ว (งบประมาณปี ๒๕๖๒ จำนวน ๒,๙๓๙,๐๐๐ บาท และผูกพันงบประมาณปี ๒๕๖๓ จำนวน ๑๖,๖๕๒,๐๐๐ บาท) โดยเบิกจ่ายจากงบประมาณรายจ่าย ประจำปี ๒๕๖๒ ของสำนักอำนวยการสายงานบริหารคลื่นความถี่และภูมิภาค (อก.) หมวดค่าใช้จ่ายโครงการ (งบลงทุน) โครงการจัดซื้ออุปกรณ์ชุดตรวจสอบการรั่วไหลของระบบจัดเก็บข้อมูลสำหรับงานตรวจสอบควบคุมระยะไกลขนาดเล็ก (Automatic Frequency Monitoring Site) ระยะที่ ๒

๘ หลักเกณฑ์การพิจารณา

สำนักงาน กสทช. จะพิจารณาคัดเลือกโดยใช้เกณฑ์ราคา

๙ เงื่อนไขการชำระเงิน

สำนักงาน กสทช. จะจ่ายเงินค่าจ้าง โดยแบ่งจ่ายค่าจ้างเป็น ๓ งวด ดังนี้

๙.๑ งวดที่ ๑ จำนวนร้อยละ ๑๕ ของวงเงินค่าพัสดุตามสัญญา เมื่อผู้ขายได้ส่งมอบตามข้อ ๖.๑ ครบถ้วนถูกต้อง และคณะกรรมการตรวจรับพัสดุ ได้ตรวจรับเรียบร้อยแล้ว

๙.๒ งวดที่ ๒ จำนวนร้อยละ ๔๐ ของวงเงินค่าพัสดุตามสัญญา เมื่อผู้ขายได้ส่งมอบตามข้อ ๖.๒ ครบถ้วนถูกต้อง และคณะกรรมการตรวจรับพัสดุ ได้ตรวจรับเรียบร้อยแล้ว

๙.๓ งวดที่ ๓ จำนวนร้อยละ ๔๕ ของวงเงินค่าพัสดุตามสัญญา เมื่อผู้ขายได้ส่งมอบตามข้อ ๖.๓ ครบถ้วนถูกต้อง และคณะกรรมการตรวจรับพัสดุ ได้ตรวจรับเรียบร้อยแล้ว

ml
๖/๒๕๖๒

๑๐ การรับประกันผลงาน

ผู้ขายต้องรับประกันระบบที่เสนอทั้งหมดเป็นระยะเวลา ๑ ปีนับตั้งแต่วันที่สำนักงาน กสทช. รั้บมอบไว้ใช้งานโดยสมบูรณ์ ดังนี้

๑๐.๑ ผู้ขายต้องจัดส่งเจ้าหน้าที่ผู้เชี่ยวชาญเข้าตรวจสอบการทำงานของระบบที่เสนอทั้งหมดให้สามารถทำงานได้อย่างต่อเนื่อง มีความมั่นคงปลอดภัย มีความถูกต้องและมีประสิทธิภาพโดยทำการตรวจสอบและบำรุงรักษาเพื่อป้องกัน (Preventive Maintenance) พร้อมส่งรายงานปัญหาที่เกิดขึ้นพร้อมวิธีการแก้ไขทั้งฮาร์ดแวร์และซอฟต์แวร์เสนอคณะกรรมการตรวจรับฯ ทุก ๓ เดือน

๑๐.๒ หากระบบเกิดการชำรุดเสียหาย อันเนื่องมาจากการใช้งานตามปกติ อันเกิดจากความบกพร่องในเรื่องคุณภาพวัสดุ การผลิต หรือ การประกอบเครื่อง หรือการพัฒนาของระบบของผู้ขาย กรณีที่เป็นข้อผิดพลาดทั่วไปที่ไม่ส่งผลให้ระบบมีการหยุดให้บริการ ภายใน ๒ วันทำการ กรณีเป็นข้อผิดพลาดที่มีผลร้ายแรง ทำให้ระบบหยุดการให้บริการ ภายใน ๖ ชั่วโมง นับจากเวลาที่ได้รับการแจ้งผ่านทาง E-mail ที่สำนักงาน กสทช. กำหนดไว้ โดยไม่คิดค่าใช้จ่ายใดๆทั้งสิ้น พร้อมส่งรายงานปัญหาที่เกิดขึ้นพร้อมวิธีการแก้ไขฮาร์ดแวร์และซอฟต์แวร์เสนอคณะกรรมการตรวจรับพัสดุ

๑๐.๓ ซอฟต์แวร์ที่เสนอทั้งหมดต้องมีการรับประกันการบำรุงรักษา การแก้ไขและปรับปรุงโปรแกรมให้เป็นเวอร์ชันล่าสุด (Software Update License & Support) จากบริษัทตัวแทนจำหน่ายอย่างเป็นทางการในประเทศไทย

๑๐.๔ ผู้ขายต้องจัดให้มีบริการ Help Desk เพื่อรับแก้ไขปัญหาในวันเวลาทำงานตั้งแต่ ๐๘.๓๐ - ๑๗.๓๐ น.

๑๐.๕ ผู้ขายต้องปฏิบัติตามข้อตกลงระดับการให้บริการ (Service Level Agreement: SLA) บำรุงรักษา ซ่อมแซม แก้ไขและปรับปรุงซอฟต์แวร์ระบบที่เสนอทั้งหมด โดยเริ่มนับเวลาตั้งแต่ผู้รับจ้างได้รับแจ้งจากผู้ว่าจ้าง โดยเจ้าหน้าที่ที่ได้รับมอบหมายจากผู้ว่าจ้าง ได้แก่ คณะกรรมการตรวจรับพัสดุ หรือเจ้าหน้าที่ผู้รับผิดชอบในการดูแลคอมพิวเตอร์ ผ่านทางโทรศัพท์ e-mail address หรือผ่าน Messaging App/Chat App เช่น Line, Facebook เป็นต้น โดยถือว่าเป็นส่วนหนึ่งของการแจ้งเหตุขัดข้อง สามารถนำมาคิดระยะเวลาการคำนวณระยะเวลาตามระดับการให้บริการ (SLA) ที่มีรายละเอียดดังนี้

ระดับความรุนแรงของปัญหา	สถานการณ์	ช่องทางการให้บริการ	ระยะเวลาการตอบสนองและติดตามการแก้ไขปัญหา
ระดับ ๑ : สูง	ระบบไม่สามารถใช้งานได้	บริการแก้ไขปัญหาแบบ Remote Access /Onsite	ตอบสนองภายใน ๒ ชั่วโมง และแก้ไขปัญหาให้แล้วเสร็จภายใน ๘ ชั่วโมง
ระดับ ๒ : ปานกลาง	บางส่วนไม่สามารถใช้งานได้ ซึ่งไม่กระทบกับการทำงานของระบบ	ณ. จุดรับการติดต่อประสานงาน หรือ Remote Access	ตอบสนองภายใน ๔ ชั่วโมง และแก้ไขปัญหาให้แล้วเสร็จภายใน ๑๖ ชั่วโมง
ระดับ ๓ : ต่ำ	คำแนะนำเกี่ยวกับการใช้งานระบบตรวจสอบ และวิเคราะห์ข้อมูลประสิทธิภาพการทำงานของระบบเทคโนโลยีสารสนเทศ สำนักงาน กสทช. โดยระบบ ยังใช้งานได้ตามปกติ	ณ. จุดรับการติดต่อประสานงาน	ตอบสนองและแจ้งผลการแก้ไขตามกำหนดที่ตกลงกับผู้แจ้งฯ

ml

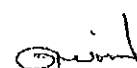
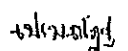
๑๑ เงื่อนไขอื่นๆ

๑๑.๑ ผู้ขายต้องดำเนินการให้แล้วเสร็จ ภายใน ๓๐๐ วัน นับถัดจากวันลงนามในสัญญาหากผู้ขายดำเนินการไม่แล้วเสร็จ ผู้ขายจะต้องชำระค่าปรับตามสัญญาที่กำหนดเป็นรายวัน ในอัตราร้อยละ ๐.๒๐ ของค่าพัสดุที่ยังไม่ได้รับมอบ จนกว่างานจะส่งมอบครบถ้วนถูกต้อง

๑๑.๒ กรณีผู้ขายไม่บริการซ่อมแซม แก้ไขข้อขัดข้อง (Corrective Maintenance Service: CM) ให้ครบถ้วนตามคุณภาพการให้บริการบำรุงรักษา ข้อ ๑๐.๕ ต้องยินยอมให้ผู้จ้างปรับ ดังนี้

๑๑.๒.๑ กรณีไม่เข้าตรวจสอบวิเคราะห์ข้อขัดข้องและเสนอแนะวิธีการแก้ไขภายในเวลาที่กำหนดตามข้อ ๑๐.๕ ผู้ขายยินยอมให้คิดค่าปรับเป็นรายชั่วโมง (เศษของชั่วโมงให้นับเป็น ๑ (หนึ่ง) ชั่วโมง) ในอัตราร้อยละ ๐.๐๒๕ ของค่าพัสดุที่ยังไม่ได้รับมอบ

๑๑.๒.๒ กรณีไม่แก้ไขข้อขัดข้องให้แล้วเสร็จภายในเวลาที่กำหนดตามข้อ ๑๐.๕ ผู้ขายยินยอมให้คิดค่าปรับเป็นรายชั่วโมง (เศษของชั่วโมงให้นับเป็น ๑ (หนึ่ง) ชั่วโมง) ในอัตราร้อยละ ๐.๐๒๕ ของค่าพัสดุที่ยังไม่ได้รับมอบจนกว่าจะแก้ไขแล้วเสร็จสมบูรณ์

๑๑.๓ ผู้ขายต้องรักษาความลับของเอกสาร ข้อมูล หรือสารสนเทศอื่น ที่มีลักษณะปกปิดของสำนักงาน กสทช. ที่เกี่ยวข้องกับการดำเนินการโดยไม่เปิดเผยหรือกระทำการใดๆ ที่ก่อให้เกิดหรืออาจจะเกิดความเสียหายแก่สำนักงาน กสทช. และลิขสิทธิ์จากเอกสารที่ได้รับจากผลการศึกษาดกเป็นของสำนักงาน กสทช. แต่เพียงผู้เดียว การเผยแพร่เอกสาร หรือจัดทำสำเนาเพิ่มเติมจากที่ข้างเป็นสิทธิชอบธรรมของสำนักงาน กสทช.

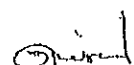

นางสาววิภา

ตัวอย่างรูปแบบเอกสารข้อกำหนดความต้องการในการพัฒนาระบบ
(System Requirement Specifications: SRS)

บทที่ ๑ บทนำ

- ๑.๑ สรุปรายละเอียดของระบบงานในปัจจุบัน
- ๑.๒ ข้อจำกัดของระบบงานในปัจจุบัน
- ๑.๓ สรุปภาพรวมของระบบใหม่ที่กำลังจะพัฒนา
- ๑.๔ วัตถุประสงค์ของระบบใหม่ที่กำลังจะพัฒนา
- ๑.๕ อ้างอิง (References)

บทที่ ๒ รายละเอียดความต้องการและลักษณะทางวิชาการ

บทที่ ๓ สรุปรายงานความต้องการของผู้ใช้

บทที่ ๔ การวิเคราะห์และออกแบบระบบใหม่

- ๔.๑ รายงานการออกแบบทางเลือก และวิเคราะห์ข้อแตกต่าง (Solution Design and Gap analysis)
- ๔.๒ ผังงานโครงสร้าง (Structure Charts)
- ๔.๓ ผังงานระบบ (System Flow Charts)
- ๔.๔ รูปแบบระบบ (System Model)
- ๔.๕ รูปแบบข้อมูล (Data Model)
- ๔.๖ ข้อมูลเฉพาะการประมวลผล (Process Specification)
- ๔.๗ แผนภาพการไหลของข้อมูล (Data Flow Diagram หรือ Use Case Diagram)
- ๔.๘ แผนภาพแสดงความสัมพันธ์ของเอนทิตี (Entity Relationship Diagram)
- ๔.๙ พจนานุกรมข้อมูล (Data Dictionary)
- ๔.๑๐ แบบตัวอย่างหน้าจอ (Screen Layout) พร้อมขั้นตอนการทำงานสำหรับแต่ละหน้าจอการรับและ

แสดงผล

- ๔.๑๑ แบบตัวอย่างรายงาน (Report Layout) ที่เกี่ยวข้องกับระบบทั้งหมด

เอกสารเพิ่มเติม

- แบบฟอร์มการนำเข้าข้อมูล
- แบบฟอร์มรายงานต่าง ๆ
- เอกสารอื่นๆ ที่เกี่ยวข้อง

หมายเหตุ : ทั้งนี้สำนักงาน กสทช. และผู้รับจ้างอาจตกลงเปลี่ยนแปลงรูปแบบเอกสารข้อกำหนดความต้องการในการพัฒนาระบบ (System Requirement Specifications: SRS) และรายละเอียดต่างๆดังกล่าวได้ตามความเหมาะสม

ml

Opined

จ.เวทกุล

รายละเอียด

สถานที่ติดตั้งอุปกรณ์ชุดตรวจสอบการใช้ความถี่วิทยุของระบบจัดเก็บข้อมูลสำหรับงานตรวจสอบควบคุม
ระยะไกลขนาดเล็ก (Automatic Frequency Monitoring Site)

๑. อุปกรณ์ตรวจสอบการใช้ความถี่วิทยุ ยี่ห้อ Winradio รุ่น WR-G๓๙DDC๕ จำนวน ๕ ชุด ประกอบด้วย
 - สายอากาศย่านความถี่ต่ำ ยี่ห้อ Winradio รุ่น AX-๗๑C
 - สายอากาศย่านความถี่สูง ยี่ห้อ Winradio รุ่น AX-๒๔B
 - เสา Telescopic ยี่ห้อ TALON รุ่น ๑๐ MA
 - ๑) สำนักงาน กสทช. ภาค ๑ จำนวน ๒ เครื่อง
 - ๒) สำนักงาน กสทช. ภาค ๒ จำนวน ๑ เครื่อง
 - ๓) สำนักงาน กสทช. ภาค ๓ จำนวน ๑ เครื่อง
 - ๔) สำนักงาน กสทช. ภาค ๔ จำนวน ๑ เครื่อง

๒. อุปกรณ์ Controller และ Voice Streaming ยี่ห้อ Advantech รุ่น ARK-๑๐ จำนวน ๕ เครื่อง ประกอบด้วย
 - ๑) สำนักงาน กสทช. ภาค ๑ จำนวน ๒ เครื่อง
 - ๒) สำนักงาน กสทช. ภาค ๒ จำนวน ๑ เครื่อง
 - ๓) สำนักงาน กสทช. ภาค ๓ จำนวน ๑ เครื่อง
 - ๔) สำนักงาน กสทช. ภาค ๔ จำนวน ๑ เครื่อง

๓. อุปกรณ์เชื่อมต่อสัญญาณอินเทอร์เน็ตแบบหลายเครือข่าย ยี่ห้อ Pepwave รุ่น MAX BR๑ จำนวน ๕ เครื่อง ประกอบด้วย
 - ๑) สำนักงาน กสทช. ภาค ๑ จำนวน ๒ เครื่อง
 - ๒) สำนักงาน กสทช. ภาค ๒ จำนวน ๑ เครื่อง
 - ๓) สำนักงาน กสทช. ภาค ๓ จำนวน ๑ เครื่อง
 - ๔) สำนักงาน กสทช. ภาค ๔ จำนวน ๑ เครื่อง

๔. อุปกรณ์ตรวจสอบความปลอดภัย และตรวจสอบสถานะ (Sensor Monitoring) ยี่ห้อ EBNSLINK รุ่น ๔P จำนวน ๕ เครื่อง ประกอบด้วย
 - ๑) สำนักงาน กสทช. ภาค ๑ จำนวน ๒ เครื่อง
 - ๒) สำนักงาน กสทช. ภาค ๒ จำนวน ๑ เครื่อง
 - ๓) สำนักงาน กสทช. ภาค ๓ จำนวน ๑ เครื่อง
 - ๔) สำนักงาน กสทช. ภาค ๔ จำนวน ๑ เครื่อง

๕. อุปกรณ์สำรองไฟ ยี่ห้อ APC รุ่น Back UPS-๗๐๐ จำนวน ๕ เครื่อง ประกอบด้วย
 - ๑) สำนักงาน กสทช. ภาค ๑ จำนวน ๒ เครื่อง
 - ๒) สำนักงาน กสทช. ภาค ๒ จำนวน ๑ เครื่อง
 - ๓) สำนักงาน กสทช. ภาค ๓ จำนวน ๑ เครื่อง
 - ๔) สำนักงาน กสทช. ภาค ๔ จำนวน ๑ เครื่อง

๖. กระเป๋าใส่อุปกรณ์ ยี่ห้อ Pelican รุ่น ๑๕๖๐ จำนวน ๕ ใบ ประกอบด้วย
 - ๑) สำนักงาน กสทช. ภาค ๑ จำนวน ๒ เครื่อง
 - ๒) สำนักงาน กสทช. ภาค ๒ จำนวน ๑ เครื่อง
 - ๓) สำนักงาน กสทช. ภาค ๓ จำนวน ๑ เครื่อง
 - ๔) สำนักงาน กสทช. ภาค ๔ จำนวน ๑ เครื่อง

๒๗

๒๗

๒๗

รายการอุปกรณ์ประกอบและซอฟต์แวร์คอมพิวเตอร์ของระบบจัดเก็บข้อมูลสำหรับงานตรวจสอบ
ควบคุมระยะไกลขนาดเล็ก (Automatic Frequency Monitoring Site)

ลำดับ	รายการ	จำนวน
HARDWARE		
๑	อุปกรณ์ตรวจสอบการใช้ความถี่วิทยุ พร้อมอุปกรณ์ประกอบ ดังต่อไปนี้	๕
	๑.๑ สายอากาศย่านความถี่ต่ำ	๕
	๑.๒ สายอากาศย่านความถี่สูง	๕
	๑.๓ เสา Telescopic	๕
๒	อุปกรณ์ Controller และ Voice Streaming	๕
๓	อุปกรณ์เชื่อมต่อสัญญาณอินเทอร์เน็ตแบบหลายเครือข่าย	๕
๔	อุปกรณ์ตรวจสอบความปลอดภัย และตรวจสอบสถานะ (Sensor Monitoring)	๕
๕	อุปกรณ์สำรองไฟ	๕
๖	กระเป๋าสตางค์อุปกรณ์	๕
SYSTEM SOFTWARE		
๗	ซอฟต์แวร์ระบบปฏิบัติการ Microsoft Windows Server Standard Edition ๒๐๑๖	๒
๘	ซอฟต์แวร์บริหารจัดการฐานข้อมูล Microsoft SQL Server Standard Edition ๒๐๑๖	๑
APPLICATION SOFTWARE		
๙	โปรแกรมประยุกต์ระบบจัดเก็บข้อมูลสำหรับงานตรวจสอบควบคุมระยะไกลขนาดเล็ก (Automatic Frequency Monitoring Site) ประกอบด้วย	
	๙.๑ ระบบควบคุมระยะไกลขนาดเล็กผ่านระบบเครือข่ายอินเทอร์เน็ต	๑
	๙.๒ ระบบควบคุมและตรวจสอบการใช้ความถี่ผ่านระบบเครือข่าย	๑

insh

๑๖/๑๐/๖๕

Original

System Diagram

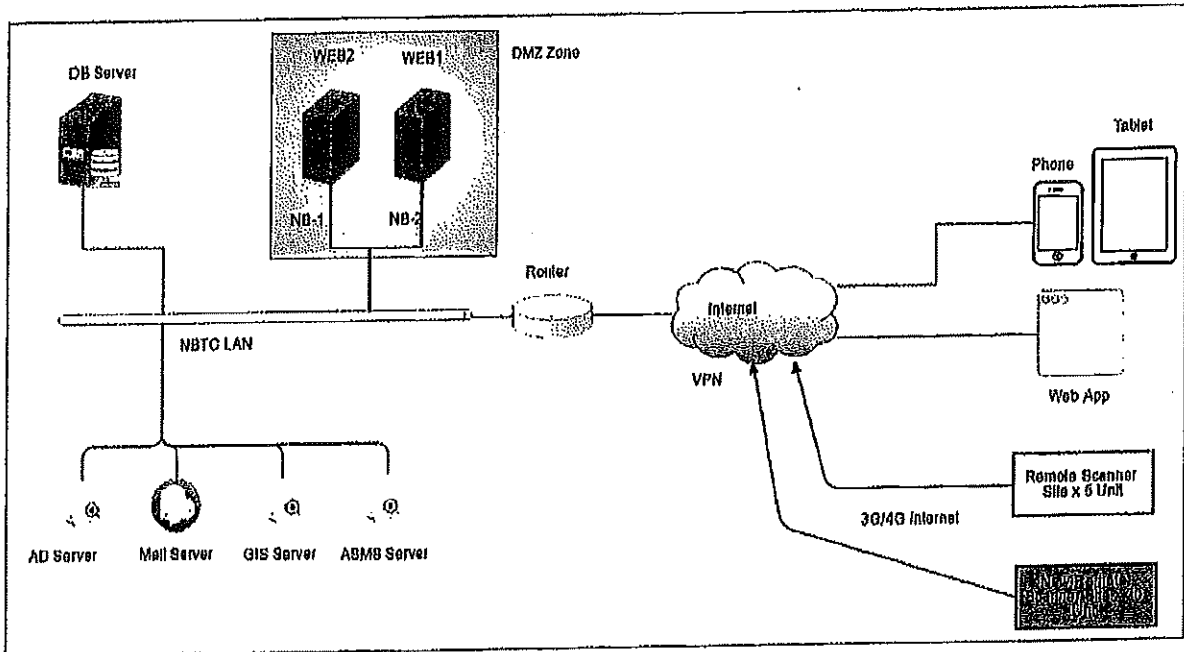

(๑) ภาพการเชื่อมโยงข้อมูลของระบบสารสนเทศภายในสำนักงาน กสทช.

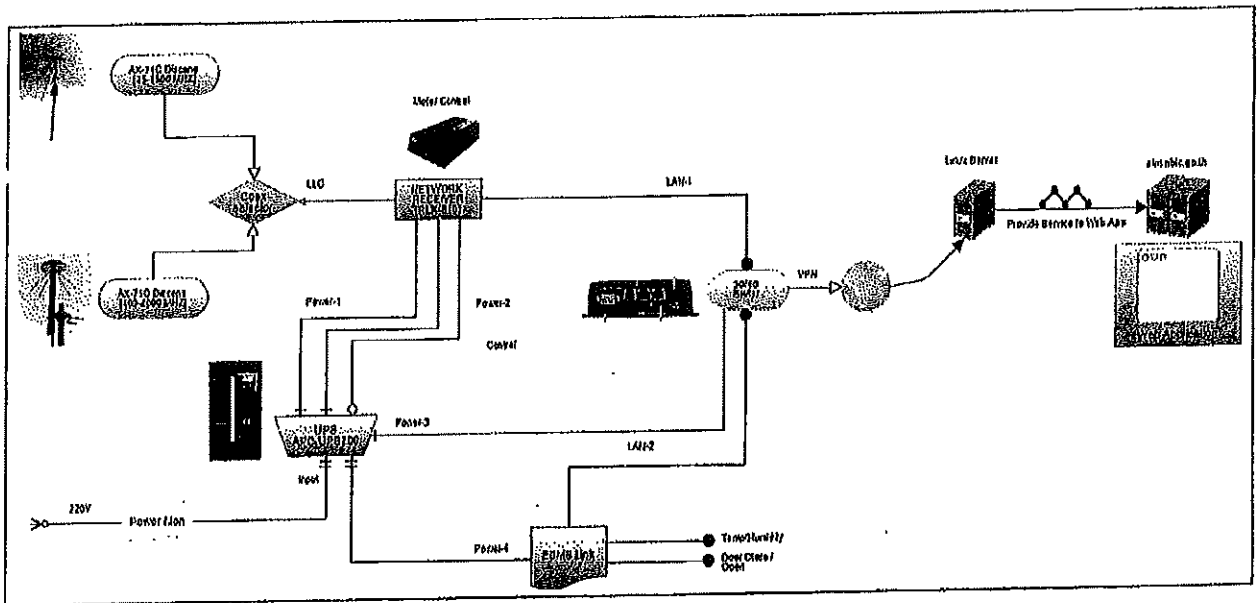

(๒) ภาพการเชื่อมโยงอุปกรณ์ชุดตรวจสอบการใช้ความถี่วิทยุของสำนักงาน กสทช.

ม.ล.
 ๖๖/๖๖/๖๖/๖๖

คณะกรรมการจัดทำขอบเขตของงาน (TOR)

๑. .....ประธานกรรมการ

(นายพงษ์พัฒน์ พาทรร療法)

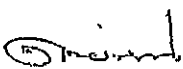
๒. .....กรรมการ

(นายต๋ายสมรต์ มุสิกกุล)

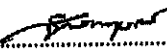
๓. .....กรรมการ

(นายจักรกฤษณ์ ศรีอรุณ)

๔. .....กรรมการและเลขานุการ

(นางสาวเปรมณัฐ นันธุ์ศรีวิวัฒน์)

ใบเสนอราคาซื้อด้วยวิธีประกวดราคาอิเล็กทรอนิกส์ (e - bidding)

เรียน(ระบุชื่อตำแหน่งหัวหน้าหน่วยงานของรัฐ).....

๑. ข้าพเจ้า.....(ระบุชื่อบริษัท ห้าง ร้าน)
 สำนักงานใหญ่ตั้งอยู่เลขที่..... ถนน.....ตำบล/แขวง.....อำเภอ/เขต.....
 จังหวัด.....โทรศัพท์.....โดย.....ผู้ลงนามข้างท้ายนี้ (ในกรณีผู้ขายเป็นบุคคล
 ธรรมดาให้ใช้ข้อความว่า ข้าพเจ้า.....(ระบุชื่อบุคคลธรรมดา).....อยู่บ้านเลขที่
ถนน.....ตำบล/แขวง.....อำเภอ/เขต
จังหวัด.....ผู้ถือบัตรประชาชน เลขที่.....
 โทรศัพท์.....) โดย..... ได้พิจารณาเงื่อนไขต่าง ๆ ในเอกสารซื้อ
 ด้วยวิธีประกวดราคาอิเล็กทรอนิกส์ และเอกสารเพิ่มเติม (ถ้ามี) เลขที่.....โดยตลอด
 และยอมรับข้อกำหนดและเงื่อนไขนั้นแล้ว รวมทั้งรับรองว่าข้าพเจ้าเป็นผู้มีคุณสมบัติครบถ้วนตามที่กำหนด
 และไม่เป็นผู้ทำงานของหน่วยงานของรัฐ

๒. ข้าพเจ้าขอเสนอรายการพัสดุ รวมทั้งบริการ ซึ่งกำหนดไว้ในเอกสารซื้อด้วยวิธีประกวดราคา
 อิเล็กทรอนิกส์ ดังต่อไปนี้

ลำดับ ที่	รายการ	ราคา ต่อหน่วย	ภาษีมูลค่าเพิ่ม (ถ้ามี)	จำนวน	รวมเป็นเงิน	กำหนดส่ง มอบ
รวมเป็นเงินทั้งสิ้น						

(.....) ซึ่งเป็นราคาที่รวมภาษีมูลค่าเพิ่มรวมทั้งภาษีอากรอื่น และค่าใช้จ่ายที่ส่งมอบ
 ไว้ด้วยแล้ว

๓. ข้าพเจ้าจะยื่นคำเสนอราคานี้เป็นระยะเวลา.....วัน ตั้งแต่วันยื่นข้อเสนอ
 และ.....อาจรับคำเสนอนี้ ณ เวลาใดก็ได้ก่อนที่จะครบกำหนดระยะเวลาดังกล่าว
 หรือระยะเวลาที่ยืดออกไปตามเหตุผลอันสมควรที่.....ร้องขอ

๔. ข้าพเจ้ารับรองว่าจะส่งมอบงานซื้อตามเงื่อนไขที่เอกสารประกวดราคาอิเล็กทรอนิกส์กำหนดไว้

๕. ในกรณีที่ข้าพเจ้าได้รับการพิจารณาให้เป็นผู้ชนะการประกวดราคาอิเล็กทรอนิกส์ ข้าพเจ้ารับรองที่จะ

๕.๑ ทำสัญญาตามแบบสัญญาซื้อขายแนบท้ายเอกสารซื้อด้วยวิธีประกวดราคาอิเล็กทรอนิกส์
 หรือตามที่สำนักงานอัยการสูงสุดได้แก้ไขเพิ่มเติมแล้ว กับ.....ภายใน.....วัน
 นับถัดจากวันที่ได้รับหนังสือให้ไปทำสัญญา

๕.๒ มอบหลักประกันการปฏิบัติตามสัญญา ตามที่ระบุไว้ในข้อ ๗ ของเอกสารซื้อด้วยวิธี
ประกวดราคาอิเล็กทรอนิกส์ให้แก่.....^๑ ขณะที่ได้ลงนามในสัญญาเป็นจำนวนร้อยละ
.....ของราคาตามสัญญาที่ระบุไว้ในใบเสนอราคามีเพื่อเป็นหลักประกันการปฏิบัติตาม
สัญญาโดยถูกต้องและครบถ้วน

หากข้าพเจ้าไม่ปฏิบัติตามให้ครบถ้วนตามที่ระบุไว้ในข้อ ๕.๑ และ/หรือข้อ ๕.๒ ดังกล่าวข้างต้น
ข้าพเจ้ายอมให้^๑ รับผิดชอบการเสนอราคาหรือเรียกร้องจากผู้ออกหนังสือ
คำประกัน ข้าพเจ้ายอมชดเชยค่าเสียหายใดๆ ที่อาจมีแก่.....^๑ และ^๑
มีสิทธิให้ผู้ยื่นข้อเสนอรายอื่นเป็นผู้ชนะการประกวดราคาอิเล็กทรอนิกส์ได้หรือ.....^๑
อาจดำเนินการจัดซื้อการประกวดราคาอิเล็กทรอนิกส์ใหม่ก็ได้

๖. ข้าพเจ้ายอมรับว่า^๑ "ไม่มีความผูกพันที่จะรับคำเสนอนี้ หรือใบเสนอราคาใดๆ
รวมทั้งไม่ต้องรับผิดชอบในค่าใช้จ่ายใดๆ อันอาจเกิดขึ้นในการที่ข้าพเจ้าได้เข้ายื่นข้อเสนอกครั้งนี้

๗. บรรดาหลักฐานประกอบการพิจารณา เช่น ตัวอย่าง (sample) แคตตาล็อก รายละเอียด
คุณลักษณะเฉพาะ (Specifications) พร้อมใบเสนอราคา ซึ่งข้าพเจ้าได้ลงไว้ในระบบการจัดซื้อจัดจ้างภาครัฐ
ด้วยอิเล็กทรอนิกส์ ข้าพเจ้ายินยอมมอบให้^๑ ไว้เป็นเอกสารและทรัพย์สิน
ของ.....^๑

สำหรับตัวอย่างที่เหลือหรือไม่ใช้แล้ว ซึ่ง^๑ ส่งคืนให้ ข้าพเจ้า
จะไม่เรียกร้องค่าเสียหายใดๆ ที่เกิดขึ้นกับตัวอย่างนั้น

๘. เพื่อเป็นหลักประกันในการปฏิบัติโดยถูกต้อง ตามที่ได้ทำความเข้าใจและตามความผูกพัน
แห่งคำเสนอนี้ ข้าพเจ้าขอมอบ..... เพื่อเป็นหลักประกันการเสนอราคาเป็นเงินจำนวน
.....บาท (.....) มาพร้อมนี้

๙. ข้าพเจ้าได้ตรวจทานตัวเลขและตรวจสอบเอกสารต่างๆ ที่ได้ยื่นพร้อมใบเสนอราคานี้
โดยละเอียดแล้ว และเข้าใจดีว่า.....^๑ไม่ต้องรับผิดชอบใดๆ ในความรับผิดชอบ
หรือตกหล่น

๑๐. ใบเสนอราคานี้ ได้ยื่นเสนอโดยบริสุทธิ์ยุติธรรม และปราศจากกถฉ้อฉลหรือการสมรู้ร่วมคิดกัน
โดยไม่ชอบด้วยกฎหมายกับบุคคลใดบุคคลหนึ่ง หรือหลายบุคคล หรือกับห้างหุ้นส่วน บริษัทใดๆ ที่ได้ยื่น
ข้อเสนอในคราวเดียวกัน

เสนอมา ณ วันที่..... เดือน..... พ.ศ.

ลงชื่อ

(.....)

ตำแหน่ง.....

หมายเหตุ

^๑ ให้ระบุชื่อหน่วยงานของรัฐที่ดำเนินการจัดซื้อ เช่น กรม หรือจังหวัด หรือที่ไอที เป็นต้น

แบบสัญญา
สัญญาซื้อขาย

สัญญาเลขที่..... (๑)

สัญญาฉบับนี้ทำขึ้น ณ

ตำบล/แขวง.....อำเภอ/เขต.....

จังหวัด..... เมื่อวันที่ เดือน พ.ศ.

ระหว่าง (๒)

โดย..... (๓)

ซึ่งต่อไปในสัญญานี้เรียกว่า "ผู้ซื้อ" ฝ่ายหนึ่ง กับ (๔ ก)

ซึ่งจดทะเบียนเป็นนิติบุคคล ณ

มีสำนักงานใหญ่อยู่เลขที่.....ถนน.....ตำบล/แขวง.....

อำเภอ/เขต.....จังหวัด.....โดย.....

ผู้มีอำนาจลงนามผูกพันนิติบุคคลปรากฏตามหนังสือรับรองของสำนักงานทะเบียนหุ้นส่วนบริษัท.....

ลงวันที่..... (๕) (และหนังสือมอบอำนาจลงวันที่.....) แนบท้ายสัญญานี้

(๖) (ในกรณีที่ผู้ขายเป็นบุคคลธรรมดาให้ใช้ข้อความว่า กับ (๕ ข)

อยู่บ้านเลขที่.....ถนน.....ตำบล/แขวง.....

อำเภอ/เขต.....จังหวัด..... ผู้ถือบัตรประจำตัว

ประชาชนเลขที่..... ดังปรากฏตามสำเนาบัตรประจำตัวประชาชนแนบท้ายสัญญานี้)

ซึ่งต่อไปในสัญญานี้เรียกว่า "ผู้ขาย" อีกฝ่ายหนึ่ง

คู่สัญญาได้ตกลงกันมีข้อความดังต่อไปนี้

ข้อ ๑ ข้อตกลงซื้อขาย

ผู้ซื้อตกลงซื้อและผู้ขายตกลงขาย.....(๗).....

.....

จำนวน.....(๘)..... เป็นราคาทั้งสิ้น.....บาท (.....)

ซึ่งได้รวมภาษีมูลค่าเพิ่มจำนวน.....บาท (.....) ตลอดจนภาษีอากรอื่นๆ

และค่าใช้จ่ายที่ปรองด้วยแล้ว

ข้อ ๒ การรับรองคุณภาพ

ผู้ขายรับรองว่าสิ่งของที่ขายให้ตามสัญญานี้เป็นของแท้ ของใหม่ ไม่เคยใช้งานมาก่อน
ไม่เป็นของเก่าเก็บ และมีคุณภาพและคุณสมบัติไม่ต่ำกว่าที่กำหนดไว้ในเอกสารแนบท้ายสัญญาผนวก.....

ในกรณีที่เป็นการซื้อสิ่งของซึ่งจะต้องมีการตรวจสอบ ผู้ขายรับรองว่า เมื่อตรวจสอบ
ทดสอบแล้วต้องมีคุณภาพและคุณสมบัติไม่ต่ำกว่าที่กำหนดไว้ตามสัญญานี้ด้วย

ข้อ ๓ เอกสารอันเป็นส่วนหนึ่งของสัญญา

เอกสารแนบท้ายสัญญาดังต่อไปนี้ถือเป็นส่วนหนึ่งของสัญญานี้

๓.๑ ผนวก ๑(รายการคุณลักษณะเฉพาะ)..... จำนวน.....(.....) หน้า

๓.๒ ผนวก ๒(แค็ตตาล็อก) (๙)..... จำนวน.....(.....) หน้า

๓.๓ ผนวก ๓(แบบรูป) (๑๐)..... จำนวน.....(.....) หน้า

๓.๔ ผนวก ๔(ใบเสนอราคา)..... จำนวน.....(.....) หน้า

..... ฯลฯ.....

ความใดในเอกสารแนบท้ายสัญญาที่ขัดหรือแย้งกับข้อความในสัญญานี้ ให้ใช้ข้อความในสัญญานี้บังคับ และในกรณีที่เอกสารแนบท้ายสัญญาขัดแย้งกันเอง ผู้ขายจะต้องปฏิบัติตามคำวินิจฉัยของผู้ซื้อ คำวินิจฉัยของผู้ซื้อให้ถือเป็นที่สุด และผู้ขายไม่มีสิทธิเรียกร้องราคา ค่าเสียหาย หรือค่าใช้จ่ายใดๆ เพิ่มเติมจากผู้ซื้อทั้งสิ้น

ข้อ ๔ การส่งมอบ

ผู้ขายจะส่งมอบสิ่งของที่ซื้อขายตามสัญญาให้แก่ผู้ซื้อ ณ ภายในวันที่ เดือน พ.ศ. ให้ถูกต้องและครบถ้วนตามที่กำหนดไว้ในข้อ ๑ แห่งสัญญานี้ พร้อมทั้งหีบห่อหรือเครื่องรัดพันผูกโดยเรียบร้อย

การส่งมอบสิ่งของตามสัญญานี้ ไม่ว่าจะเป็นการส่งมอบเพียงครั้งเดียว หรือส่งมอบหลายครั้ง ผู้ขายจะต้องแจ้งกำหนดเวลาส่งมอบแต่ละครั้งโดยทำเป็นหนังสือนำไปยื่นต่อผู้ซื้อ ณ ในวันและเวลาทำการของผู้ซื้อ ก่อนวันส่งมอบไม่น้อยกว่า.....(๑๑).....(.....) วันทำการของผู้ซื้อ

ข้อ ๕ การตรวจรับ

เมื่อผู้ซื้อได้ตรวจรับสิ่งของที่ส่งมอบและเห็นว่าถูกต้องครบถ้วนตามสัญญาแล้ว ผู้ซื้อจะออกหลักฐานการรับมอบเป็นหนังสือไว้ให้ เพื่อผู้ขายนำมาเป็นหลักฐานประกอบการขอรับเงินค่าสิ่งของนั้น

ถ้าผลของการตรวจรับปรากฏว่า สิ่งของที่ผู้ขายส่งมอบไม่ตรงตามข้อ ๑ ผู้ซื้อทรงไว้ซึ่งสิทธิที่จะไม่รับสิ่งของนั้น ในกรณีเช่นว่านี้ ผู้ขายต้องรีบนำสิ่งของนั้นกลับคืนโดยเร็วที่สุดเท่าที่จะทำได้ และนำสิ่งของมาส่งมอบให้ใหม่ หรือต้องทำการแก้ไขให้ถูกต้องตามสัญญาด้วยค่าใช้จ่ายของผู้ขายเอง และระยะเวลาที่เสียไปเพราะเหตุดังกล่าวผู้ขายจะนำมาอ้างเป็นเหตุขอขยายเวลาส่งมอบตามสัญญาหรือของดหรือลดค่าปรับไม่ได้

(๑๒) ในกรณีที่ผู้ขายส่งมอบสิ่งของถูกต้องแต่ไม่ครบจำนวน หรือส่งมอบครบจำนวนแต่ไม่ถูกต้องทั้งหมด ผู้ซื้อจะตรวจรับเฉพาะส่วนที่ถูกต้อง โดยออกหลักฐานการตรวจรับเฉพาะส่วนนั้นก็ได้ (ความในวรรคสามนี้ จะไม่กำหนดไว้ในกรณีที่ผู้ซื้อต้องการสิ่งของทั้งหมดในคราวเดียวกัน หรือการซื้อสิ่งของที่ประกอบเป็นชุดหรือหน่วย ถ้าขาดส่วนประกอบอย่างหนึ่งอย่างใดไปแล้ว จะไม่สามารถใช้งานได้ โดยสมบูรณ์)

ข้อ ๖ การชำระเงิน

(๑๓ ก) ผู้ซื้อตกลงชำระเงินค่าสิ่งของตามข้อ ๑ ให้แก่ผู้ขาย เมื่อผู้ซื้อได้รับมอบสิ่งของตามข้อ ๕ ไว้โดยครบถ้วนแล้ว

(๑๓ ข) ผู้ซื้อตกลงชำระเงินค่าสิ่งของตามข้อ ๑ ให้แก่ผู้ขาย ดังนี้

๖.๑ เงินล่วงหน้า จำนวน.....บาท (.....)

จะจ่ายให้ภายใน.....(.....) วัน นับตั้งแต่วันลงนามในสัญญา ทั้งนี้ โดยผู้ขายจะต้องนำหลักประกันเงินล่วงหน้าเป็น.....(หนังสือค้ำประกันหรือหนังสือค้ำประกันอิเล็กทรอนิกส์ของธนาคารภายในประเทศหรือพันธบัตรรัฐบาลไทย).....เต็มตามจำนวนเงินล่วงหน้าที่จะได้รับ มามอบให้แก่ผู้ซื้อเป็นหลักประกันการชำระคืนเงินล่วงหน้าก่อนการรับชำระเงินล่วงหน้านั้น และผู้ซื้อจะคืนหลักประกันเงินล่วงหน้าให้แก่ผู้ขายเมื่อผู้ซื้อจ่ายเงินที่เหลือตามข้อ ๖.๒

๖.๒ เงินที่เหลือ จำนวน.....บาท (.....)

จะจ่ายให้เมื่อผู้ซื้อได้รับมอบสิ่งของ ตามข้อ ๕ ไว้โดยถูกต้องครบถ้วนแล้ว

(๑๔) การจ่ายเงินตามเงื่อนไขแห่งสัญญา ผู้ซื้อจะโอนเงินเข้าบัญชีเงินฝากธนาคาร
ของผู้ขาย ชื่อธนาคาร.....สาขา.....ชื่อบัญชี.....
เลขที่บัญชี..... ทั้งนี้ ผู้ขายตกลงเป็นผู้รับภาระเงินค่าธรรมเนียม หรือค่าบริการอื่นใดเกี่ยวกับ
การโอน รวมทั้งค่าใช้จ่ายใดๆ (ถ้ามี) ที่ธนาคารเรียกเก็บ และยินยอมให้มีการหักเงินดังกล่าวจากจำนวนเงิน
โอนในงวดใดๆ (ความในวรรคนี้ใช้สำหรับกรณีที่หน่วยงานของรัฐจะจ่ายเงินตรงให้แก่ผู้ขาย (ระบบ Direct
Payment) โดยการโอนเงินเข้าบัญชีเงินฝากธนาคารของผู้ขาย ตามแนวทางที่กระทรวงการคลังหรือ
หน่วยงานของรัฐเจ้าของงบประมาณเป็นผู้กำหนด แล้วแต่กรณี)

ข้อ ๗ การรับประกันความชำรุดบกพร่อง

ผู้ขายตกลงรับประกันความชำรุดบกพร่องหรือข้อบกพร่องของสิ่งของตามสัญญา
เป็นเวลา.....(๑๕).....(.....) ปี(.....) เดือน นับถัดจากวันที่ผู้ซื้อ
ได้รับมอบสิ่งของทั้งหมดไว้โดยถูกต้องครบถ้วนตามสัญญา โดยภายในกำหนดเวลาดังกล่าว หากสิ่งของ
ตามสัญญาเกิดชำรุดบกพร่องหรือข้อบกพร่องอันเนื่องมาจากการใช้งานตามปกติ ผู้ขายจะต้องจัดการซ่อมแซม
หรือแก้ไขให้อยู่ในสภาพที่ใช้งานได้ดังเดิม ภายใน.....(.....) วัน นับถัดจากวันที่ได้รับแจ้งจากผู้ซื้อ
โดยไม่คิดค่าใช้จ่ายใดๆ ทั้งสิ้น หากผู้ขายไม่จัดการซ่อมแซมหรือแก้ไขภายในกำหนดเวลาดังกล่าว ผู้ซื้อ
มีสิทธิที่จะทำการนั้นเองหรือจ้างผู้อื่นให้ทำการนั้นแทนผู้ขาย โดยผู้ขายต้องเป็นผู้ออกค่าใช้จ่ายเองทั้งสิ้น

ในกรณีเร่งด่วนจำเป็นต้องรีบแก้ไขเหตุชำรุดบกพร่องหรือข้อบกพร่องโดยเร็ว และไม่อาจ
รอคอยให้ผู้ขายแก้ไขในระยะเวลาที่กำหนดไว้ตามวรรคหนึ่งได้ ผู้ซื้อมีสิทธิเข้าจัดการแก้ไขเหตุชำรุดบกพร่อง
หรือข้อบกพร่องนั้นเอง หรือให้ผู้อื่นแก้ไขความชำรุดบกพร่องหรือข้อบกพร่อง โดยผู้ขายต้องรับผิดชอบชำระค่า
ใช้จ่ายทั้งหมด

การที่ผู้ซื้อทำการนั้นเอง หรือให้ผู้อื่นทำการนั้นแทนผู้ขาย ไม่ทำให้ผู้ขายหลุดพ้น
จากความรับผิดตามสัญญา หากผู้ขายไม่ชดเชยค่าใช้จ่ายหรือค่าเสียหายตามที่ผู้ซื้อเรียกร้องผู้ซื้อ
มีสิทธิบังคับจากหลักประกันการปฏิบัติตามสัญญาได้

ข้อ ๘ หลักประกันการปฏิบัติตามสัญญา

ในขณะที่ทำสัญญา ผู้ขายได้นำหลักประกันเป็น.....(๑๖).....
เป็นจำนวนเงิน.....บาท (.....) ซึ่งเท่ากับร้อยละ.....(๑๗).....
ของราคาทั้งหมดตามสัญญา มามอบให้แก่ผู้ซื้อเพื่อเป็นหลักประกันการปฏิบัติตามสัญญา

(๑๘) กรณีผู้ขายใช้หนังสือค้ำประกันมาเป็นหลักประกันการปฏิบัติตามสัญญา
หนังสือค้ำประกันดังกล่าวจะต้องออกโดยธนาคารที่ประกอบกิจการในประเทศไทย หรือโดยบริษัทเงินทุน
หรือบริษัทเงินทุนหลักทรัพย์ที่ได้รับอนุญาตให้ประกอบกิจการเงินทุนเพื่อการพาณิชย์และประกอบธุรกิจ
ค้ำประกันตามประกาศของธนาคารแห่งประเทศไทย ตามรายชื่อบริษัทเงินทุนที่ธนาคารแห่งประเทศไทย
แจ้งเวียนให้ทราบตามแบบที่คณะกรรมการนโยบายการจัดซื้อจัดจ้างและการบริหารพัสดุภาครัฐกำหนด
หรืออาจเป็นหนังสือค้ำประกันอิเล็กทรอนิกส์ตามวิธีการที่กรมบัญชีกลางกำหนดก็ได้ และจะต้องมีอายุ
การค้ำประกันตลอดไปจนกว่าผู้ขายพ้นข้อผูกพันตามสัญญา

หลักประกันที่ผู้ขายนำมามอบให้ตามวรรคหนึ่ง จะต้องมียุทธวิธีคุ้มครองความรับผิด
ทั้งปวงของผู้ขายตลอดอายุสัญญา ถ้าหลักประกันที่ผู้ขายนำมามอบให้ดังกล่าวลดลงหรือเสื่อมค่าลง
หรือมีอายุไม่ครอบคลุมถึงความรับผิดของผู้ขายตลอดอายุสัญญา ไม่ว่าด้วยเหตุใดๆ ก็ตาม รวมถึงกรณี
ผู้ขายส่งมอบสิ่งของล่าช้าเป็นเหตุให้ระยะเวลาส่งมอบหรือวันครบกำหนดความรับผิดในความชำรุดบกพร่อง
ตามสัญญาเปลี่ยนแปลงไป ไม่ว่าจะเกิดขึ้นคราวใด ผู้ขายต้องหาหลักประกันใหม่หรือหลักประกันเพิ่มเติม

ให้มีจำนวนครบถ้วนตามวรรคหนึ่งมามอบให้แก่ผู้ซื้อภายใน.....(.....) วัน นับถัดจากวันที่ได้รับแจ้งเป็นหนังสือจากผู้ซื้อ

หลักประกันที่ผู้ขายนำมามอบไว้ตามข้อนี้ ผู้ซื้อจะคืนให้แก่ผู้ขายโดยไม่มีดอกเบี้ย เมื่อผู้ขายพ้นจากข้อผูกพันและความรับผิดชอบทั้งปวงตามสัญญาแล้ว

ข้อ ๙ การบอกเลิกสัญญา

ถ้าผู้ขายไม่ปฏิบัติตามสัญญาข้อใดข้อหนึ่ง หรือเมื่อครบกำหนดส่งมอบสิ่งของตามสัญญานี้แล้ว หากผู้ขายไม่ส่งมอบสิ่งของที่ตกลงขายให้แก่ผู้ซื้อหรือส่งมอบไม่ถูกต้อง หรือไม่ครบจำนวน ผู้ซื้อจะมีสิทธิบอกเลิกสัญญาทั้งหมดหรือแต่บางส่วนได้ การใช้สิทธิบอกเลิกสัญญานี้ไม่กระทบสิทธิของผู้ซื้อที่จะเรียกร้องค่าเสียหายจากผู้ขาย

ในกรณีที่ผู้ซื้อใช้สิทธิบอกเลิกสัญญา ผู้ซื้อจะมีสิทธิริบหรือบังคับจากหลักประกันตาม (๑๙) (ข้อ ๖ และ) ข้อ ๘ เป็นจำนวนเงินทั้งหมดหรือแต่บางส่วนก็ได้ แล้วแต่ผู้ซื้อจะเห็นสมควร และถ้าผู้ซื้อจัดซื้อสิ่งของจากบุคคลอื่นเต็มจำนวนหรือเฉพาะจำนวนที่ขาดส่ง แล้วแต่กรณี ภายในกำหนด.....(๒๐)..... (.....) เดือน นับถัดจากวันบอกเลิกสัญญา ผู้ขายจะต้องชดใช้ราคาที่เพิ่มขึ้นจากราคาที่กำหนดไว้ในสัญญานี้ด้วย

ข้อ ๑๐ ค่าปรับ

ในกรณีที่ผู้ซื้อมิได้ใช้สิทธิบอกเลิกสัญญาตามข้อ ๙ ผู้ขายจะต้องชำระค่าปรับให้ผู้ซื้อเป็นรายวันในอัตราร้อยละ.....(๒๑).....(.....) ของราคาสิ่งของที่ยังไม่ได้รับมอบ นับถัดจากวันครบกำหนดตามสัญญาจนถึงวันที่ผู้ขายได้นำสิ่งของมาส่งมอบให้แก่ผู้ซื้อจนถูกต้องครบถ้วนตามสัญญา

การคิดค่าปรับในกรณีสิ่งของที่ตกลงซื้อขายประกบกันเป็นชุด แต่ผู้ขายส่งมอบเพียงบางส่วน หรือขาดส่วนประกอบส่วนหนึ่งส่วนใดไปทำให้ไม่สามารถใช้งานได้โดยสมบูรณ์ ให้ถือว่ายังไม่ได้ส่งมอบสิ่งของนั้นเลย และให้คิดค่าปรับจากราคาสิ่งของเต็มทั้งชุด

ในระหว่างที่ผู้ซื้อยังมีได้ใช้สิทธิบอกเลิกสัญญานั้น หากผู้ซื้อเห็นว่าผู้ขายไม่อาจปฏิบัติตามสัญญาต่อไปได้ ผู้ซื้อจะใช้สิทธิบอกเลิกสัญญาและริบหรือบังคับจากหลักประกันตาม (๒๒) (ข้อ ๖ และ) ข้อ ๘ กับเรียกร้องให้ชดใช้ราคาที่เพิ่มขึ้นตามที่กำหนดไว้ในข้อ ๙ วรรคสองก็ได้ และถ้าผู้ซื้อได้แจ้งข้อเรียกร้องให้ชำระค่าปรับไปยังผู้ขายเมื่อครบกำหนดส่งมอบแล้ว ผู้ซื้อจะมีสิทธิที่จะปรับผู้ขายจนถึงวันบอกเลิกสัญญาได้อีกด้วย

ข้อ ๑๑ การบังคับค่าปรับ ค่าเสียหาย และค่าใช้จ่าย

ในกรณีที่ผู้ขายไม่ปฏิบัติตามสัญญาข้อใดข้อหนึ่งด้วยเหตุใดๆ ก็ตาม จนเป็นเหตุให้เกิดค่าปรับ ค่าเสียหาย หรือค่าใช้จ่ายแก่ผู้ซื้อ ผู้ขายต้องชดใช้ค่าปรับ ค่าเสียหาย หรือค่าใช้จ่ายดังกล่าวให้แก่ผู้ซื้อโดยสิ้นเชิงภายในกำหนด.....(.....) วัน นับถัดจากวันที่ได้รับแจ้งเป็นหนังสือจากผู้ซื้อ หากผู้ขายไม่ชดใช้ให้ถูกต้องครบถ้วนภายในระยะเวลาดังกล่าวให้ผู้ซื้อสิทธิที่จะหักเอาจากจำนวนเงินค่าสิ่งของที่ซื้อขายที่ต้องชำระ หรือบังคับจากหลักประกันการปฏิบัติตามสัญญาได้ทันที

หากค่าปรับ ค่าเสียหาย หรือค่าใช้จ่ายที่บังคับจากเงินค่าสิ่งของที่ซื้อขายที่ต้องชำระ หรือหลักประกันการปฏิบัติตามสัญญาแล้วยังไม่เพียงพอ ผู้ขายยินยอมชำระส่วนที่เหลือที่ยังขาดอยู่จนครบถ้วนตามจำนวนค่าปรับ ค่าเสียหาย หรือค่าใช้จ่ายนั้น ภายในกำหนด.....(.....) วัน นับถัดจากวันที่ได้รับแจ้งเป็นหนังสือจากผู้ซื้อ

หากมีเงินค่าสิ่งของที่ซื้อขายตามสัญญาที่หักไว้จ่ายเป็นค่าปรับ ค่าเสียหาย หรือค่าใช้จ่ายแล้วยังเหลืออยู่อีกเท่าใด ผู้ซื้อจะคืนให้แก่ผู้ขายทั้งหมด

ข้อ ๑๒ การงดหรือลดค่าปรับ หรือขยายเวลาส่งมอบ

ในกรณีที่มีเหตุเกิดจากความผิดหรือความบกพร่องของฝ่ายผู้ซื้อ หรือเหตุสุดวิสัย หรือเกิดจากพฤติการณ์อันหนึ่งอันใดที่ผู้ขายไม่ต้องรับผิดชอบตามกฎหมาย หรือเหตุอื่นตามที่กำหนด ในกฎกระทรวง ซึ่งออกตามความในกฎหมายว่าด้วยการจัดซื้อจัดจ้างและการบริหารพัสดุภาครัฐ ทำให้ผู้ขายไม่สามารถส่งมอบสิ่งของตามเงื่อนไขและกำหนดเวลาแห่งสัญญาได้ ผู้ขายมีสิทธิของงดหรือลดค่าปรับ หรือขยายเวลาส่งมอบตามสัญญาได้ โดยจะต้องแจ้งเหตุหรือพฤติการณ์ดังกล่าวพร้อมหลักฐานเป็นหนังสือให้ผู้ซื้อทราบภายใน ๑๕ (สิบห้า) วัน นับถัดจากวันที่เหตุนั้นสิ้นสุดลง หรือตามที่กำหนดในกฎกระทรวงดังกล่าว

ถ้าผู้ขายไม่ปฏิบัติให้เป็นไปตามความในวรรคหนึ่ง ให้ถือว่าผู้ขายได้ละสิทธิเรียกร้อง ในการที่จะงดหรือลดค่าปรับหรือขยายเวลาส่งมอบตามสัญญา โดยไม่มีเงื่อนไขใดๆ ทั้งสิ้น เว้นแต่กรณี เหตุเกิดจากความผิดหรือความบกพร่องของฝ่ายผู้ซื้อซึ่งมีหลักฐานชัดเจนหรือผู้ซื้อทราบอยู่แล้วตั้งแต่ต้น

การงดหรือลดค่าปรับหรือขยายเวลาส่งมอบตามสัญญาตามวรรคหนึ่ง อยู่ในดุลพินิจของผู้ซื้อที่จะพิจารณาตามที่เห็นสมควร

ข้อ ๑๓ การใช้เรือไทย

ถ้าสิ่งของที่จะต้องส่งมอบให้แก่ผู้ซื้อตามสัญญานี้ เป็นสิ่งของที่ผู้ขายจะต้องส่ง หรือนำเข้ามาจากต่างประเทศ และสิ่งของนั้นต้องนำเข้ามาโดยทางเรือในเส้นทางเดินเรือที่มีเรือไทยเดินอยู่ และสามารถให้บริการรับขนได้ตามที่รัฐมนตรีว่าการกระทรวงคมนาคมประกาศกำหนด ผู้ขายต้องจัดการ ให้สิ่งของดังกล่าวบรรทุกโดยเรือไทยหรือเรือที่มีสิทธิเช่นเดียวกับเรือไทยจากต่างประเทศมายังประเทศไทย เว้นแต่จะได้รับอนุญาตจากกรมเจ้าท่าก่อนบรรทุกของนั้นลงเรืออื่นที่มิใช่เรือไทยหรือเป็นของที่รัฐมนตรีว่าการกระทรวงคมนาคมประกาศยกเว้นให้บรรทุกโดยเรืออื่นได้ ทั้งนี้ ไม่ว่าการส่งหรือนำเข้าสิ่งของดังกล่าว จากต่างประเทศจะเป็นแบบใด

ในการส่งมอบสิ่งของตามสัญญาให้แก่ผู้ซื้อ ถ้าสิ่งของนั้นเป็นสิ่งของตามวรรคหนึ่ง ผู้ขายจะต้องส่งมอบใบตราส่ง (Bill of Lading) หรือสำเนาใบตราส่งสำหรับของนั้น ซึ่งแสดงว่าได้บรรทุกมา โดยเรือไทยหรือเรือที่มีสิทธิเช่นเดียวกับเรือไทยให้แก่ผู้ซื้อพร้อมกับการส่งมอบสิ่งของด้วย

ในกรณีที่สิ่งของดังกล่าวไม่ได้บรรทุกจากต่างประเทศมายังประเทศไทย โดยเรือไทย หรือเรือที่มีสิทธิเช่นเดียวกับเรือไทย ผู้ขายต้องส่งมอบหลักฐานซึ่งแสดงว่าได้รับอนุญาตจากกรมเจ้าท่า ให้บรรทุกของโดยเรืออื่นได้หรือหลักฐานซึ่งแสดงว่าได้ชำระค่าธรรมเนียมพิเศษเนื่องจากการไม่บรรทุกของ โดยเรือไทยตามกฎหมายว่าด้วยการส่งเสริมการพาณิชย์นาวีแล้วอย่างใดอย่างหนึ่งแก่ผู้ซื้อด้วย

ในกรณีที่ผู้ขายไม่ส่งมอบหลักฐานอย่างใดอย่างหนึ่งดังกล่าวในวรรคสองและวรรคสาม ให้แก่ผู้ซื้อ แต่จะขอส่งมอบสิ่งของดังกล่าวให้ผู้ซื้อก่อนโดยยังไม่รับชำระเงินค่าสิ่งของ ผู้ซื้อ มีสิทธิรับสิ่งของดังกล่าวไว้ก่อนและชำระเงินค่าสิ่งของเมื่อผู้ขายได้ปฏิบัติถูกต้องครบถ้วนดังกล่าวแล้วได้

สัญญาที่ทำขึ้นเป็นสองฉบับ มีข้อความถูกต้องตรงกัน คู่สัญญาได้อ่านและเข้าใจข้อความ
โดยละเอียดตลอดแล้ว จึงได้ลงลายมือชื่อพร้อมทั้งประทับตรา (ถ้ามี) ไว้เป็นสำคัญต่อหน้าพยาน
และคู่สัญญาต่างยึดถือไว้ฝ่ายละหนึ่งฉบับ

(ลงชื่อ).....ผู้ซื้อ

(.....)

(ลงชื่อ).....ผู้ขาย

(.....)

(ลงชื่อ).....พยาน

(.....)

(ลงชื่อ).....พยาน

(.....)

วิธีปฏิบัติเกี่ยวกับสัญญาซื้อขาย

- (๑) ให้ระบุเลขที่สัญญาในบับประมาณหนึ่งๆ ตามลำดับ
- (๒) ให้ระบุชื่อของหน่วยงานของรัฐที่เป็นนิติบุคคล เช่น กรม ก. หรือรัฐวิสาหกิจ ข. เป็นต้น
- (๓) ให้ระบุชื่อและตำแหน่งของหัวหน้าหน่วยงานของรัฐที่เป็นนิติบุคคลนั้น หรือผู้ที่ได้รับมอบอำนาจ เช่น นาย ก. อธิบดีกรม..... หรือ นาย ข. ผู้ได้รับมอบอำนาจจากอธิบดีกรม.....
- (๔) ให้ระบุชื่อผู้ขาย
 - ก. กรณีนิติบุคคล เช่น ห้างหุ้นส่วนสามัญจดทะเบียน ห้างหุ้นส่วนจำกัด บริษัทจำกัด
 - ข. กรณีบุคคลธรรมดา ให้ระบุชื่อและที่อยู่
- (๕) เป็นข้อความหรือเงื่อนไขเพิ่มเติม ซึ่งหน่วยงานของรัฐผู้ทำสัญญาอาจเลือกใช้หรือตัดออกได้ตามข้อเท็จจริง
- (๖) เป็นข้อความหรือเงื่อนไขเพิ่มเติม ซึ่งหน่วยงานของรัฐผู้ทำสัญญาอาจเลือกใช้หรือตัดออกได้ตามข้อเท็จจริง
- (๗) ให้ระบุว่าเป็นการซื้อสิ่งของตามตัวอย่าง หรือรายการละเอียด หรือแค็ตตาล็อก หรือแบบรูป รายการ หรืออื่นๆ (ให้ระบุ) และปกติจะต้องกำหนดไว้ด้วยว่าสิ่งของที่จะซื้อนั้น เป็นของแท้ เป็นของใหม่ ไม่เคยใช้งานมาก่อน
- (๘) ให้ระบุหน่วยที่ใช้ เช่น กิโลกรัม ชิ้น เมตร เป็นต้น
- (๙) เป็นข้อความหรือเงื่อนไขเพิ่มเติม ซึ่งหน่วยงานของรัฐผู้ทำสัญญาอาจเลือกใช้หรือตัดออกได้ตามข้อเท็จจริง
- (๑๐) เป็นข้อความหรือเงื่อนไขเพิ่มเติม ซึ่งหน่วยงานของรัฐผู้ทำสัญญาอาจเลือกใช้หรือตัดออกได้ตามข้อเท็จจริง
- (๑๑) กำหนดเวลาส่งมอบจะต้องแจ้งล่วงหน้าไม่น้อยกว่ากี่วัน ให้อยู่ในดุลพินิจของผู้ซื้อโดยตกลงกับผู้ขาย โดยปกติควรจะกำหนดไว้ประมาณ ๓ วันทำการ เพื่อให้ผู้ซื้อจะได้จัดเตรียมเจ้าหน้าที่ไว้ตรวจรับของวัน
ในกรณีที่มีการส่งมอบสิ่งของหลายครั้ง ให้ระบุวันเวลาที่ส่งมอบแต่ละครั้งไว้ด้วย และในกรณีที่มีการติดตั้งด้วย ให้แยกกำหนดเวลาส่งมอบ และกำหนดเวลาการติดตั้งออกจากกัน
- (๑๒) เป็นข้อความหรือเงื่อนไขเพิ่มเติม ซึ่งหน่วยงานของรัฐผู้ทำสัญญาอาจเลือกใช้หรือตัดออกได้ตามข้อเท็จจริง
- (๑๓) ให้หน่วยงานของรัฐเลือกใช้ตามความเหมาะสม
 - ข้อความในข้อ ๖ กรณีไม่มีการจ่ายเงินล่วงหน้าให้ผู้ขาย ให้เลือกใช้ข้อความในข้อ (๑๓ ก)
 - ข้อความในข้อ ๖ กรณีมีการจ่ายเงินล่วงหน้าให้ผู้ขาย ให้เลือกใช้ข้อความในข้อ (๑๓ ข)
- (๑๔) เป็นข้อความหรือเงื่อนไขเพิ่มเติม ซึ่งหน่วยงานของรัฐผู้ทำสัญญาอาจเลือกใช้หรือตัดออกได้ตามข้อเท็จจริง
- (๑๕) ระยะเวลารับประกันและระยะเวลาแก้ไขซ่อมแซมจะกำหนดเท่าใด แล้วแต่ลักษณะของสิ่งของที่ซื้อขายกัน โดยให้อยู่ในดุลพินิจของผู้ซื้อ เช่น เครื่องคำนวณไฟฟ้า กำหนดเวลารับประกัน ๑ ปี กำหนดเวลาแก้ไขภายใน ๗ วัน เป็นต้น ทั้งนี้ จะต้องประกาศให้ทราบในเอกสารเชิญชวนด้วย

(๑๖) “หลักประกัน” หมายถึง หลักประกันที่ผู้ขายนำมามอบไว้แก่หน่วยงานของรัฐ เมื่อลงนามในสัญญา เพื่อเป็นการประกันความเสียหายที่อาจจะเกิดขึ้นจากการปฏิบัติตามสัญญา ดังนี้

(๑) เงินสด

(๒) เช็คหรือตราพท์ที่ธนาคารเซ็นสั่งจ่าย ซึ่งเป็นเช็คหรือตราพท์ลงวันที่ที่ใช้เช็คหรือตราพท์นั้นชำระต่อเจ้าหนี้ที่ หรือก่อนวันนั้นไม่เกิน ๓ วันทำการ

(๓) หนังสือค้ำประกันของธนาคารภายในประเทศตามตัวอย่างที่คณะกรรมการนโยบายกำหนด โดยอาจเป็นหนังสือค้ำประกันอิเล็กทรอนิกส์ตามวิธีการที่กรมบัญชีกลางกำหนดก็ได้

(๔) หนังสือค้ำประกันของบริษัทเงินทุนหรือบริษัทเงินทุนหลักทรัพย์ที่ได้รับอนุญาตให้ประกอบกิจการเงินทุนเพื่อการพาณิชย์และประกอบธุรกิจค้ำประกันตามประกาศของธนาคารแห่งประเทศไทย ตามรายชื่อบริษัทเงินทุนที่ธนาคารแห่งประเทศไทยแจ้งเวียนให้ทราบ โดยอนุโลมให้ใช้ตามตัวอย่างหนังสือค้ำประกันของธนาคารที่คณะกรรมการนโยบายกำหนด

(๕) พันธบัตรรัฐบาลไทย

(๑๗) ให้กำหนดจำนวนเงินหลักประกันการปฏิบัติตามสัญญาตามระเบียบกระทรวงการคลังว่าด้วยหลักเกณฑ์การจัดซื้อจัดจ้างและการบริหารพัสดุภาครัฐ พ.ศ. ๒๕๖๐ ข้อ ๑๖๘

(๑๘) เป็นข้อความหรือเงื่อนไขเพิ่มเติม ซึ่งหน่วยงานของรัฐผู้ทำสัญญาอาจเลือกใช้หรือตัดออกได้ตามข้อเท็จจริง

(๑๙) เป็นข้อความหรือเงื่อนไขเพิ่มเติม ซึ่งหน่วยงานของรัฐผู้ทำสัญญาอาจเลือกใช้หรือตัดออกได้ตามข้อเท็จจริง

(๒๐) กำหนดเวลาที่ผู้ซื้อจะซื้อสิ่งของจากแหล่งอื่นเมื่อบอกเลิกสัญญาและมีสิทธิเรียกเงินในส่วนที่เพิ่มขึ้นจากราคาที่กำหนดไว้ในสัญญานั้น ให้อยู่ในดุลพินิจของผู้ซื้อโดยตกลงกับผู้ขาย และโดยปกติแล้วไม่ควรเกิน ๓ เดือน

(๒๑) อัตราค่าปรับตามสัญญาข้อ 10 ให้กำหนดเป็นรายวันในอัตราระหว่างร้อยละ ๐.๑๐-๐.๒๐ ตามระเบียบกระทรวงการคลังว่าด้วยหลักเกณฑ์การจัดซื้อจัดจ้างและการบริหารพัสดุภาครัฐ พ.ศ. ๒๕๖๐ ข้อ ๑๖๒ ส่วนกรณีจะปรับร้อยละเท่าใด ให้อยู่ในดุลพินิจของหน่วยงานของรัฐผู้ซื้อที่จะพิจารณาโดยคำนึงถึงราคาและลักษณะของพัสดุที่ซื้อ ซึ่งอาจมีผลกระทบต่อภาระที่ผู้ขายจะหลีกเลี่ยงไม่ปฏิบัติตามสัญญา แต่ทั้งนี้การที่จะกำหนดค่าปรับเป็นร้อยละเท่าใด จะต้องกำหนดไว้ในเอกสารเชิญชวนด้วย

(๒๒) เป็นข้อความหรือเงื่อนไขเพิ่มเติม ซึ่งหน่วยงานของรัฐผู้ทำสัญญาอาจเลือกใช้หรือตัดออกได้ตามข้อเท็จจริง

แบบหนังสือค้ำประกัน

(หลักประกันสัญญาซื้อ)

เลขที่.....

วันที่.....

ข้าพเจ้า.....(ชื่อธนาคาร).....สำนักงานตั้งอยู่เลขที่.....ถนน.....ตำบล/แขวง.....
อำเภอ/เขต.....จังหวัด.....โดย.....ผู้มีอำนาจลงนามผูกพันธนาคาร
ขอทำหนังสือค้ำประกันฉบับนี้ไว้ต่อ.....(ชื่อส่วนราชการผู้ซื้อ).....ซึ่งต่อไปนี้เรียกว่า "ผู้ซื้อ"
ดังมีข้อความต่อไปนี้

๑. ตามที่.....(ชื่อผู้ขาย).....ซึ่งต่อไปนี้เรียกว่า "ผู้ขาย" ได้ทำสัญญาซื้อขาย.....กับผู้ซื้อ
ตามสัญญาเลขที่.....ลงวันที่.....ซึ่งผู้ขายต้องวางหลักประกันการปฏิบัติตามสัญญาต่อผู้ซื้อ
เป็นจำนวนเงิน.....บาท (.....) ซึ่งเท่ากับร้อยละ..... (.....) ของมูลค่าทั้งหมดของสัญญา

ข้าพเจ้ายินยอมผูกพันตนโดยไม่มีเงื่อนไขที่จะค้ำประกันการชำระเงินให้ตามสิทธิเรียกร้องของผู้ซื้อ
จำนวนไม่เกิน.....บาท (.....) ในฐานะเป็นลูกหนี้ร่วม ในกรณีที่ผู้ขายก่อให้เกิด
ความเสียหายใดๆ หรือต้องชำระค่าปรับ หรือค่าใช้จ่ายใดๆ หรือผู้ขายมิได้ปฏิบัติตามภาระหน้าที่ใดๆ ที่กำหนด
ในสัญญาดังกล่าวข้างต้น ทั้งนี้ โดยผู้ซื้อไม่จำเป็นต้องเรียกร้องให้ผู้ขายชำระหนี้ดังกล่าว

๒. หนังสือค้ำประกันนี้มีผลใช้บังคับตั้งแต่วันที่ทำสัญญาซื้อดังกล่าวข้างต้นจนถึงวันที่.....
เดือน..... พ.ศ. (ระบุวันที่ครบกำหนดรวมกับระยะเวลาการรับประกันความชำรุด
บกพร่องด้วย) และข้าพเจ้าจะไม่เพิกถอนการค้ำประกันภายในระยะเวลาที่กำหนดไว้

๓. หากผู้ซื้อได้ขยายระยะเวลาให้แก่ผู้ขาย ให้ถือว่าข้าพเจ้ายินยอมในกรณีนั้นๆ ด้วย โดยให้ขยาย
ระยะเวลาค้ำประกันนี้ออกไปตลอดระยะเวลาที่ผู้ซื้อได้ขยายระยะเวลาให้แก่ผู้ขายดังกล่าวข้างต้น

ข้าพเจ้าได้ลงนามและประทับตราไว้ต่อหน้าพยานเป็นสำคัญ

ลงชื่อ.....ผู้ค้ำประกัน

(.....)

ตำแหน่ง.....

ลงชื่อ.....พยาน

(.....)

ลงชื่อ.....พยาน

(.....)

แบบหนังสือค้ำประกัน

(หลักประกันของการซื้อ)

เลขที่.....

วันที่.....

ข้าพเจ้า.....(ชื่อธนาคาร/บริษัทเงินทุน).....สำนักงานตั้งอยู่เลขที่.....ถนน.....
ตำบล/แขวง.....อำเภอ/เขต.....จังหวัด.....โดย.....ผู้มีอำนาจลงนามผูกพันธนาคาร/
บริษัทเงินทุน ขอทำหนังสือค้ำประกันฉบับนี้ให้ไว้ต่อ.....(ชื่อส่วนราชการผู้ประกวดราคา).....ตั้งมี
ข้อความต่อไปนี้

๑. ตามที่.....(ชื่อผู้เสนอราคา).....ได้ยื่นขอประกวดราคาสำหรับการจัดซื้อ.....
ตามเอกสารประกวดราคาเลขที่.....ซึ่งต้องวางหลักประกันของตามเงื่อนไขการประกวดราคา
ต่อ.....(ชื่อส่วนราชการผู้ประกวดราคา).....เป็นจำนวนเงิน.....บาท(.....) นั้น

ข้าพเจ้ายินยอมผูกพันตนโดยไม่มีเงื่อนไขที่จะค้ำประกันการชำระเงินตามสิทธิเรียกร้องของ.....
(ชื่อส่วนราชการผู้ประกวดราคา).....จำนวนไม่เกิน.....บาท (.....) ในฐานะ
เป็นลูกหนี้ร่วม ในกรณี.....(ชื่อผู้เสนอราคา).....ไม่ปฏิบัติตามเงื่อนไขในการประกวดราคา
อันเป็นเหตุให้.....(ชื่อส่วนราชการผู้ประกวดราคา).....มีสิทธิริบหลักประกันของประกวดราคา
หรือขอใช้ค่าเสียหายใดๆ รวมทั้งกรณีที่.....(ชื่อผู้เสนอราคา).....ได้ถอนใบเสนอราคาของตน
ภายในระยะเวลาที่ใบเสนอราคายังมีผลอยู่ หรือมิได้ไปลงนามในสัญญาเมื่อได้รับแจ้งไปทำสัญญาหรือมิได้
วางหลักประกันสัญญาภายในระยะเวลาที่กำหนดในเอกสารประกวดราคา โดย.....(ชื่อส่วนราชการ
ผู้ประกวดราคา).....ไม่จำเป็นต้องเรียกร้องให้.....(ชื่อผู้เสนอราคา).....ชำระหนี้ก่อน

๒. หนังสือค้ำประกันนี้มีผลใช้บังคับตั้งแต่วันที่.....ถึงวันที่.....และข้าพเจ้าจะไม่
เพิกถอนการค้ำประกันนี้ภายในระยะเวลาที่กำหนดไว้

๓. ถ้า.....(ชื่อผู้เสนอราคา).....ขยายกำหนดเวลาขึ้นราคาของการเสนอราคาออกไป
ข้าพเจ้ายินยอมที่จะขยายกำหนดระยะเวลาการค้ำประกันนี้ออกไปตลอดระยะเวลาขึ้นราคาที่ได้ขยายออกไป
ดังกล่าว

ข้าพเจ้าได้ลงนามและประทับตราไว้ต่อหน้าพยานเป็นสำคัญ

ลงชื่อ.....ผู้ค้ำประกัน

(.....)

ตำแหน่ง.....

ลงชื่อ.....พยาน

(.....)

ลงชื่อ.....พยาน

(.....)

บทนิยาม

“ผู้มีผลประโยชน์ร่วมกัน” หมายความว่า บุคคลธรรมดาหรือนิติบุคคลที่เข้าเสนอราคาหรือเข้ายื่นข้อเสนอในการจัดซื้อจัดจ้างต่อหน่วยงานของรัฐใด เป็นผู้มีส่วนได้เสียไม่ว่าโดยทางตรงหรือทางอ้อมในกิจการของบุคคลธรรมดาหรือนิติบุคคลอื่นที่เข้าเสนอราคาหรือเข้ายื่นข้อเสนอต่อหน่วยงานของรัฐนั้นในคราวเดียวกัน

การมีส่วนได้เสียไม่ว่าโดยทางตรงหรือทางอ้อมของบุคคลธรรมดาหรือนิติบุคคลดังกล่าวข้างต้นได้แก่ การที่บุคคลธรรมดาหรือนิติบุคคลดังกล่าวมีความสัมพันธ์กันในลักษณะ ดังต่อไปนี้

(๑) มีความสัมพันธ์กันในเชิงบริหาร โดยผู้จัดการ หุ้นส่วนผู้จัดการ กรรมการผู้จัดการ ผู้บริหาร หรือผู้มีอำนาจในการดำเนินงานในกิจการของบุคคลธรรมดาหรือของนิติบุคคลรายหนึ่งมีอำนาจหรือสามารถใช้อำนาจในการบริหารจัดการกิจการของบุคคลธรรมดา หรือของนิติบุคคลอีกรายหนึ่งหรือหลายรายที่เข้าเสนอราคาหรือเข้ายื่นข้อเสนอต่อหน่วยงานของรัฐนั้นในคราวเดียวกัน

(๒) มีความสัมพันธ์กันในเชิงทุน โดยผู้เป็นหุ้นส่วนในห้างหุ้นส่วนสามัญ หรือผู้เป็นหุ้นส่วนไม่จำกัดความรับผิดในห้างหุ้นส่วนจำกัด หรือผู้ถือหุ้นรายใหญ่ในบริษัทจำกัดหรือบริษัทมหาชนจำกัด เป็นหุ้นส่วนในห้างหุ้นส่วนสามัญหรือห้างหุ้นส่วนจำกัด หรือเป็นผู้ถือหุ้นรายใหญ่ในบริษัทจำกัดหรือบริษัทมหาชนจำกัดอีกรายหนึ่งหรือหลายราย ที่เข้าเสนอราคาหรือเข้ายื่นข้อเสนอต่อหน่วยงานของรัฐนั้นในคราวเดียวกัน

คำว่า “ผู้ถือหุ้นรายใหญ่” ให้หมายความว่า ผู้ถือหุ้นซึ่งถือหุ้นเกินกว่าร้อยละสิบห้าในกิจการนั้นหรือในอัตราอื่นตามที่ผู้รักษาการตามระเบียบเห็นสมควรประกาศกำหนดสำหรับกิจการบางประเภทหรือบางขนาด

(๓) มีความสัมพันธ์กันในลักษณะไขว้กันระหว่าง (๑) และ (๒) โดยผู้จัดการ หุ้นส่วนผู้จัดการ กรรมการผู้จัดการ ผู้บริหาร หรือผู้มีอำนาจในการดำเนินงานในกิจการของบุคคลธรรมดาหรือของนิติบุคคลรายหนึ่ง เป็นหุ้นส่วนในห้างหุ้นส่วนสามัญหรือห้างหุ้นส่วนจำกัด หรือเป็นผู้ถือหุ้นรายใหญ่ในบริษัทจำกัดหรือบริษัทมหาชนจำกัดอีกรายหนึ่งหรือหลายราย ที่เข้าเสนอราคาหรือเข้ายื่นข้อเสนอต่อหน่วยงานของรัฐนั้นในคราวเดียวกัน หรือในนัยกลับกัน

การดำรงตำแหน่ง การเป็นหุ้นส่วน หรือการเข้าถือหุ้นดังกล่าวข้างต้นของคู่สมรสหรือบุตรที่ยังไม่บรรลุนิติภาวะของบุคคลใน (๑) (๒) หรือ (๓) ให้ถือว่าเป็นการดำรงตำแหน่ง การเป็นหุ้นส่วนหรือการถือหุ้นของบุคคลดังกล่าว

ในกรณีบุคคลใดใช้ชื่อบุคคลอื่นเป็นผู้จัดการ หุ้นส่วนผู้จัดการ กรรมการผู้จัดการ ผู้บริหาร ผู้เป็นหุ้นส่วน หรือผู้ถือหุ้นโดยที่ตนเองเป็นผู้ใช้อำนาจในการบริหารที่แท้จริง หรือเป็นหุ้นส่วนหรือผู้ถือหุ้นที่แท้จริงของห้างหุ้นส่วน หรือบริษัทจำกัด หรือบริษัทมหาชนจำกัด แล้วแต่กรณี และห้างหุ้นส่วนหรือบริษัทจำกัด หรือบริษัทมหาชนจำกัดที่เกี่ยวข้องได้เข้าเสนอราคาหรือเข้ายื่นข้อเสนอต่อหน่วยงานของรัฐนั้นในคราวเดียวกัน ให้ถือว่าผู้ยื่นข้อเสนอที่มีความสัมพันธ์กันตาม (๑) (๒) หรือ (๓) แล้วแต่กรณี

“การขัดขวางการแข่งขันอย่างเป็นธรรม” หมายความว่า การที่ผู้ยื่นข้อเสนอรายหนึ่งหรือหลายรายกระทำการอย่างใดๆ อันเป็นการขัดขวาง หรือเป็นอุปสรรค หรือไม่เปิดโอกาสให้มีการแข่งขันอย่างเป็นธรรมในการเสนอราคาหรือยื่นข้อเสนอต่อหน่วยงานของรัฐ ไม่ว่าจะกระทำโดยการสมยอมกันหรือโดยการให้ ขอให้ หรือรับว่าจะให้ เจียก รับ หรือยอมจะรับเงิน หรือทรัพย์สิน หรือประโยชน์อื่นใดหรือใช้กำลังประทุษร้าย หรือข่มขู่ว่าจะใช้กำลังประทุษร้าย หรือแสดงเอกสารอันเป็นเท็จ หรือสื่อว่ากระทำการทุจริตอื่นใดในการเสนอราคา ทั้งนี้ โดยมีวัตถุประสงค์ที่จะแสวงหาประโยชน์ในระหว่างผู้ยื่นข้อเสนอด้วยกัน หรือเพื่อให้ประโยชน์แก่ผู้ยื่นข้อเสนอรายหนึ่งรายใดเป็นผู้มีสิทธิทำสัญญากับหน่วยงานของรัฐนั้น หรือเพื่อหลีกเลี่ยงการแข่งขันอย่างเป็นธรรม หรือเพื่อให้เกิดความได้เปรียบหน่วยงานของรัฐโดยมิใช่เป็นไปในทางการประกอบธุรกิจปกติ

บัญชีเอกสารส่วนที่ ๑

- ๑. ในกรณีผู้ยื่นข้อเสนอเป็นนิติบุคคล
 - (ก) ห้างหุ้นส่วนสามัญหรือห้างหุ้นส่วนจำกัด
 - สำเนาหนังสือรับรองการจดทะเบียนนิติบุคคล
ไฟล์ข้อมูล.....ขนาดไฟล์..... จำนวนแผ่น
 - บัญชีรายชื่อหุ้นส่วนผู้จัดการ
ไฟล์ข้อมูล.....ขนาดไฟล์..... จำนวนแผ่น
 - ผู้มีอำนาจควบคุม (ถ้ามี)
 - ไม่มีผู้มีอำนาจควบคุม
 - มีผู้มีอำนาจควบคุม
ไฟล์ข้อมูล.....ขนาดไฟล์..... จำนวนแผ่น
 - (ข) บริษัทจำกัดหรือบริษัทมหาชนจำกัด
 - สำเนาหนังสือรับรองการจดทะเบียนนิติบุคคล
ไฟล์ข้อมูล.....ขนาดไฟล์..... จำนวนแผ่น
 - สำเนาหนังสือบริษัทสมมติ
ไฟล์ข้อมูล.....ขนาดไฟล์..... จำนวนแผ่น
 - บัญชีรายชื่อกรรมการผู้จัดการ
ไฟล์ข้อมูล.....ขนาดไฟล์..... จำนวนแผ่น
 - บัญชีผู้ถือหุ้นรายใหญ่ (ถ้ามี)
 - ไม่มีผู้ถือหุ้นรายใหญ่
 - มีผู้ถือหุ้นรายใหญ่
ไฟล์ข้อมูล.....ขนาดไฟล์..... จำนวนแผ่น
 - ผู้มีอำนาจควบคุม (ถ้ามี)
 - ไม่มีผู้มีอำนาจควบคุม
 - มีผู้มีอำนาจควบคุม
ไฟล์ข้อมูล.....ขนาดไฟล์..... จำนวนแผ่น
- ๒. ในกรณีผู้ยื่นข้อเสนอไม่เป็นนิติบุคคล
 - (ก) บุคคลธรรมดา
 - สำเนาบัตรประจำตัวประชาชนของผู้ยื่น
ไฟล์ข้อมูล.....ขนาดไฟล์..... จำนวนแผ่น
 - (ข) คณะบุคคล
 - สำเนาข้อตกลงที่แสดงถึงการเข้าเป็นหุ้นส่วน
ไฟล์ข้อมูล.....ขนาดไฟล์..... จำนวนแผ่น
 - สำเนาบัตรประจำตัวประชาชนของผู้เป็นหุ้นส่วน
ไฟล์ข้อมูล.....ขนาดไฟล์..... จำนวนแผ่น

๓. ในกรณีผู้ยื่นข้อเสนอเป็นผู้ยื่นข้อเสนอรวมกันในฐานะเป็นผู้ร่วมค้า
- สำเนาสัญญาของการเข้าร่วมค้า
ไฟล์ข้อมูล.....ขนาดไฟล์..... จำนวนแผ่น
 - (ก) ในกรณีผู้ร่วมค้าเป็นบุคคลธรรมดา
 - บุคคลสัญชาติไทย
สำเนาบัตรประจำตัวประชาชน
ไฟล์ข้อมูล.....ขนาดไฟล์..... จำนวนแผ่น
 - บุคคลที่มิใช่สัญชาติไทย
สำเนาทะเบียนถิ่น
ไฟล์ข้อมูล.....ขนาดไฟล์..... จำนวนแผ่น
 - (ข) ในกรณีผู้ร่วมค้าเป็นนิติบุคคล
 - ห้างหุ้นส่วนสามัญหรือห้างหุ้นส่วนจำกัด
สำเนาหนังสือรับรองการจดทะเบียนนิติบุคคล
ไฟล์ข้อมูล.....ขนาดไฟล์..... จำนวนแผ่น
 - บัญชีรายชื่อหุ้นส่วนผู้จัดการ
ไฟล์ข้อมูล.....ขนาดไฟล์..... จำนวนแผ่น
 - ผู้มีอำนาจควบคุม (ถ้ามี)
 - ไม่มีผู้ควบคุม
 - มีผู้ควบคุมไฟล์ข้อมูล.....ขนาดไฟล์..... จำนวนแผ่น
 - บริษัทจำกัดหรือบริษัทมหาชนจำกัด
สำเนาหนังสือรับรองการจดทะเบียนนิติบุคคล
ไฟล์ข้อมูล.....ขนาดไฟล์..... จำนวนแผ่น
 - สำเนาหนังสือบริคณห์สนธิ
ไฟล์ข้อมูล.....ขนาดไฟล์..... จำนวนแผ่น
 - บัญชีรายชื่อกรรมการผู้จัดการ
ไฟล์ข้อมูล.....ขนาดไฟล์..... จำนวนแผ่น
 - บัญชีผู้ถือหุ้นรายใหญ่ (ถ้ามี)
 - ไม่มีผู้ถือหุ้นรายใหญ่
 - มีผู้ถือหุ้นรายใหญ่ไฟล์ข้อมูล.....ขนาดไฟล์..... จำนวนแผ่น
 - ผู้มีอำนาจควบคุม (ถ้ามี)
 - ไม่มีผู้มีอำนาจควบคุม
 - มีผู้มีอำนาจควบคุมไฟล์ข้อมูล.....ขนาดไฟล์..... จำนวนแผ่น

๔. อื่น ๆ (ถ้ามี)

-
ไฟล์ข้อมูล.....ขนาดไฟล์..... จำนวนแผ่น
-
ไฟล์ข้อมูล.....ขนาดไฟล์..... จำนวนแผ่น
-
ไฟล์ข้อมูล.....ขนาดไฟล์..... จำนวนแผ่น

ข้าพเจ้าขอรับรองว่า เอกสารหลักฐานที่ข้าพเจ้ายื่นพร้อมการเสนอราคาทางระบบจัดซื้อจัดจ้างภาครัฐด้วยอิเล็กทรอนิกส์ในการประกวดราคาอิเล็กทรอนิกส์ครั้งนี้ถูกต้องและเป็นความจริงทุกประการ

ลงชื่อ.....ผู้ยื่นข้อเสนอ
(.....)

บัญชีเอกสารส่วนที่ ๒

- ๑. แคตตาล็อกและหรือแบบรูปรายละเอียดคุณลักษณะเฉพาะ
ไฟล์ข้อมูล.....ขนาดไฟล์..... จำนวนแผ่น
- ๒. หนังสือมอบอำนาจซึ่งปิดอากรแสตมป์ตามกฎหมายในกรณีที่ยื่นข้อเสนอมอบอำนาจให้บุคคลอื่น
ลงนามในใบเสนอราคาแทน
ไฟล์ข้อมูล.....ขนาดไฟล์..... จำนวนแผ่น
- ๓. หลักประกันการเสนอราคา
ไฟล์ข้อมูล.....ขนาดไฟล์..... จำนวนแผ่น
- ๔. สรุปรายละเอียดประกอบการอธิบายเอกสารตามที่หน่วยงานของรัฐกำหนดให้จัดส่งภายหลัง
วันเสนอราคา เพื่อใช้ในประกอบการพิจารณา (ถ้ามี) ดังนี้
 - ๔.๑
ไฟล์ข้อมูล.....ขนาดไฟล์..... จำนวนแผ่น
 - ๔.๒
ไฟล์ข้อมูล.....ขนาดไฟล์..... จำนวนแผ่น
- ๕. อื่นๆ (ถ้ามี)
 - ๕.๑
ไฟล์ข้อมูล.....ขนาดไฟล์..... จำนวนแผ่น
 - ๕.๒
ไฟล์ข้อมูล.....ขนาดไฟล์..... จำนวนแผ่น
 - ๕.๓
ไฟล์ข้อมูล.....ขนาดไฟล์..... จำนวนแผ่น

ข้าพเจ้าขอรับรองว่าเอกสารหลักฐานที่ข้าพเจ้าได้ยื่นมาพร้อมการเสนอราคาทางระบบจัดซื้อ
จัดจ้างภาครัฐด้วยอิเล็กทรอนิกส์ในการประกวดราคาอิเล็กทรอนิกส์ครั้งนี้ถูกต้องและเป็นความจริง
ทุกประการ

ลงชื่อ.....ผู้ยื่นข้อเสนอ
(.....)